

565736 FAG

Конические роликоподшипники

ТИП: Роликоподшипники, Конические, Двухрядные, О-схема, метрические, исполнение 1 (FAG)

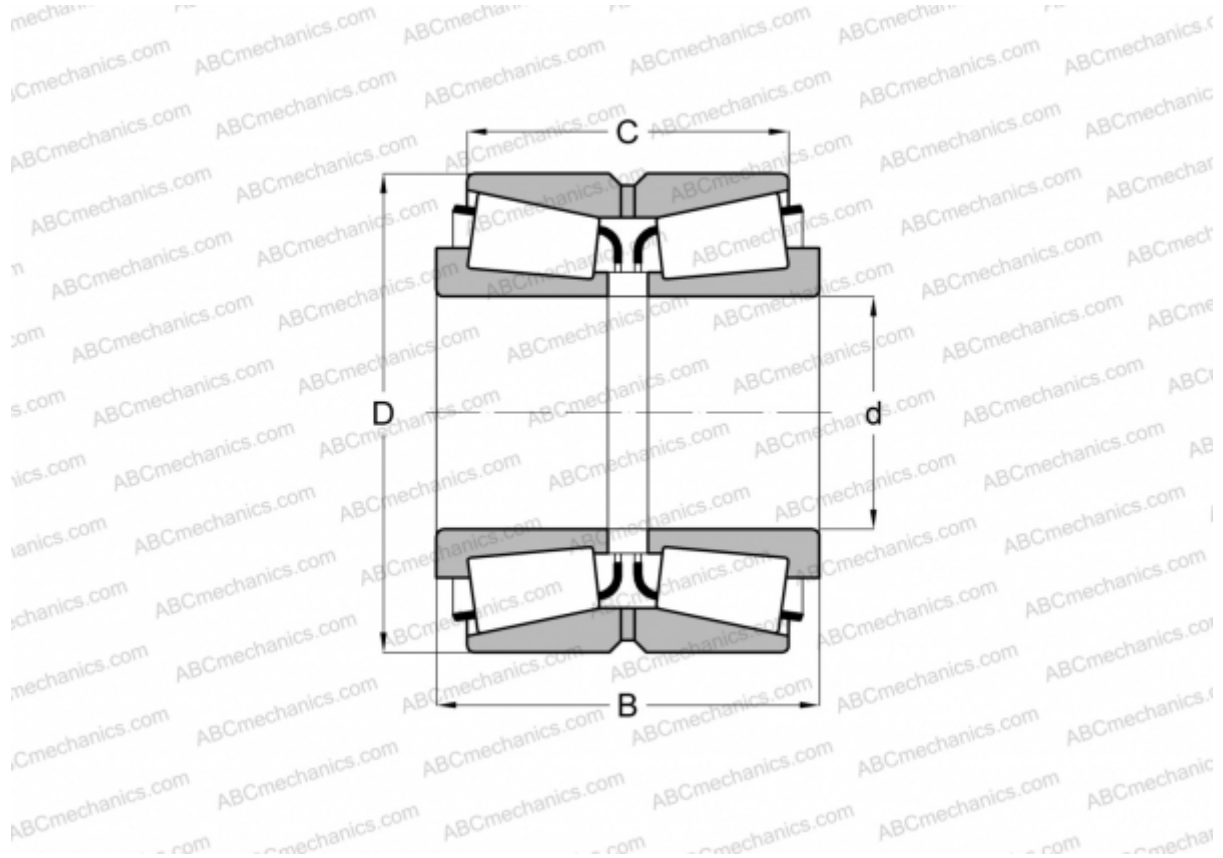

Технические характеристики

РАЗМЕРЫ, ММ

d	400,000
D	590,000
B	185,000
C	125,000

МАССА, КГ 146,000

ПРОИЗВОДИТЕЛЬ [FAG](#)