

541806 FAG

Конические роликоподшипники

ТИП: Роликоподшипники, Конические, Двухрядные, О-схема, метрические, исполнение 1 (FAG)

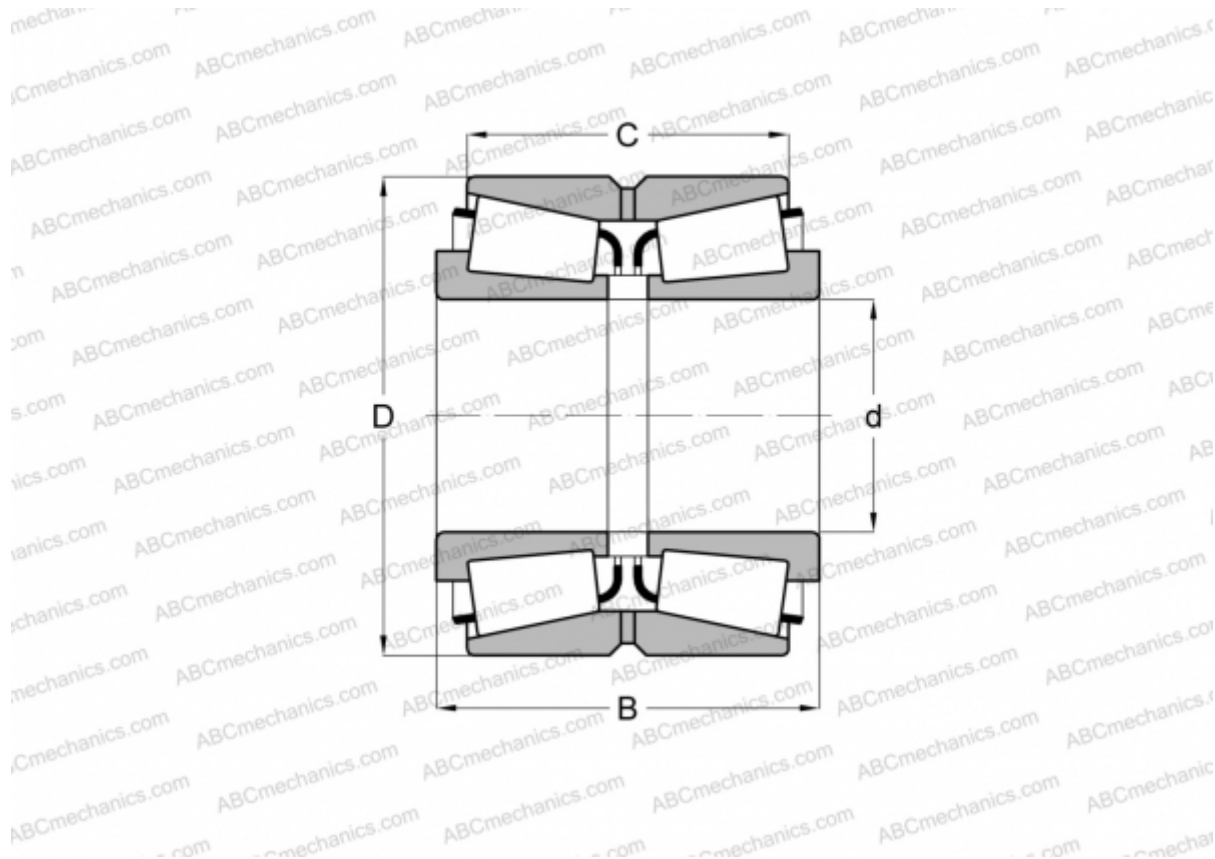

Технические характеристики

РАЗМЕРЫ, ММ

d	560,000
D	820,000
B	270,000
C	190,000

МАССА, КГ 432,000

ПРОИЗВОДИТЕЛЬ [FAG](#)