

568323 FAG

Конические роликоподшипники

ТИП: Роликоподшипники, Конические, Двухрядные, О-схема, метрические, исполнение 1 (FAG)

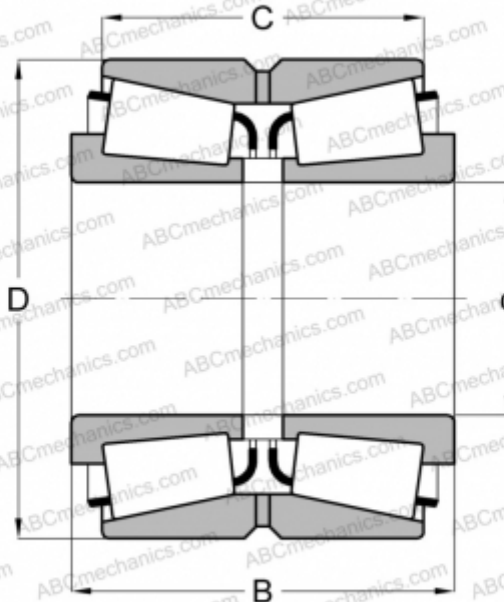

Технические характеристики

РАЗМЕРЫ, ММ

d	1250,000
D	1500,000
B	250,000
C	190,000

МАССА, КГ 795,000

ПРОИЗВОДИТЕЛЬ [FAG](#)