

538177 FAG

Конические роликоподшипники

ТИП: Роликоподшипники, Конические, Двухрядные, О-схема, метрические, исполнение 2 (FAG)

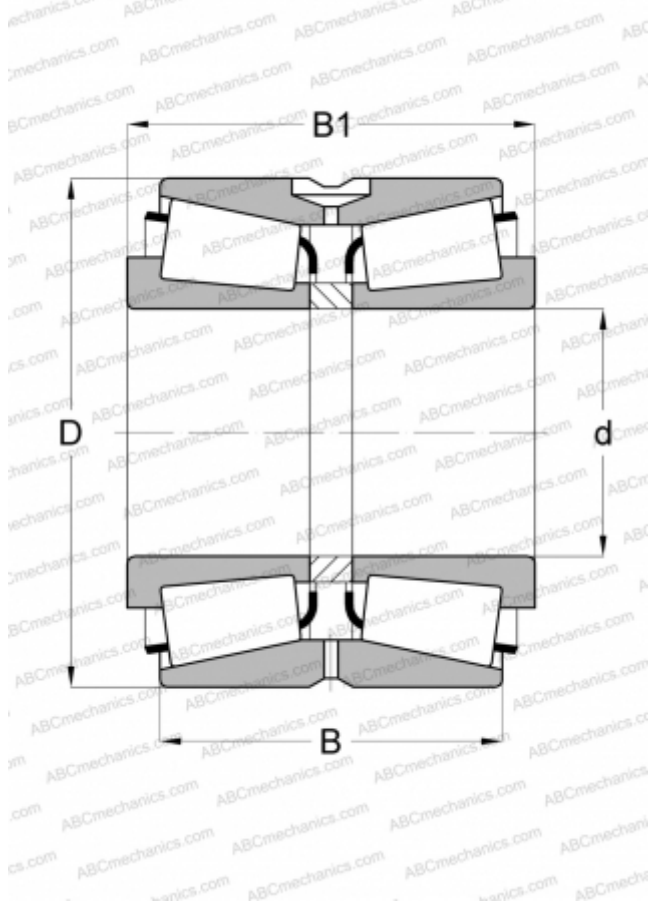

Технические характеристики

РАЗМЕРЫ, ММ

d	100,000
D	180,000
B	111,250
C	92,000

МАССА, КГ

12,000

ПРОИЗВОДИТЕЛЬ

[FAG](#)