

539097 FAG

Конические роликоподшипники

ТИП: Роликоподшипники, Конические, Двухрядные, О-схема, метрические, исполнение 2 (FAG)

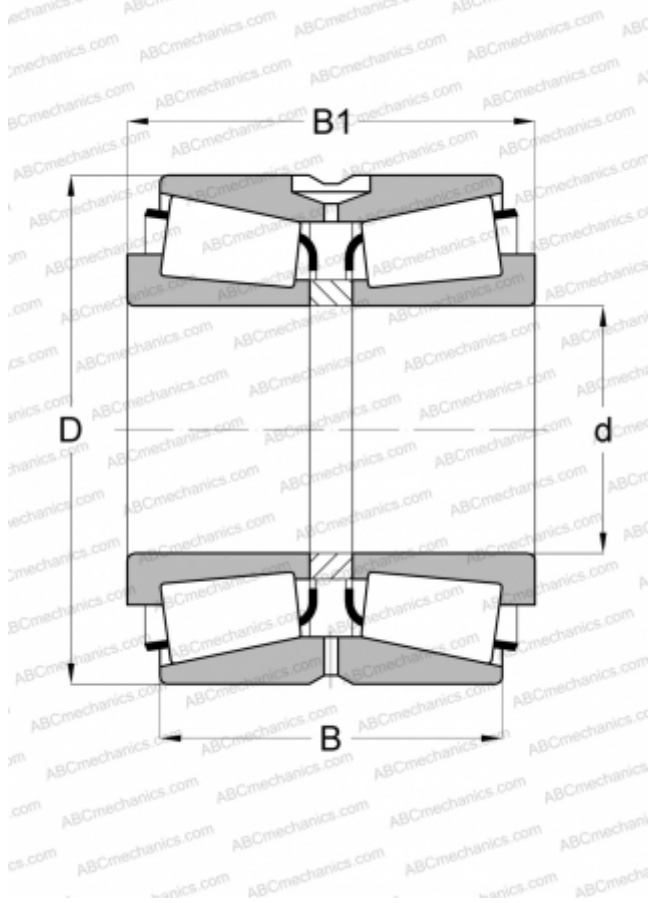

Технические характеристики

РАЗМЕРЫ, ММ

d	150,000
D	255,000
B	145,000
C	110,000

МАССА, КГ

28,900

ПРОИЗВОДИТЕЛЬ

[FAG](#)