

549965 FAG

Конические роликоподшипники

ТИП: Роликоподшипники, Конические, Двухрядные, О-схема, метрические, исполнение 2 (FAG)

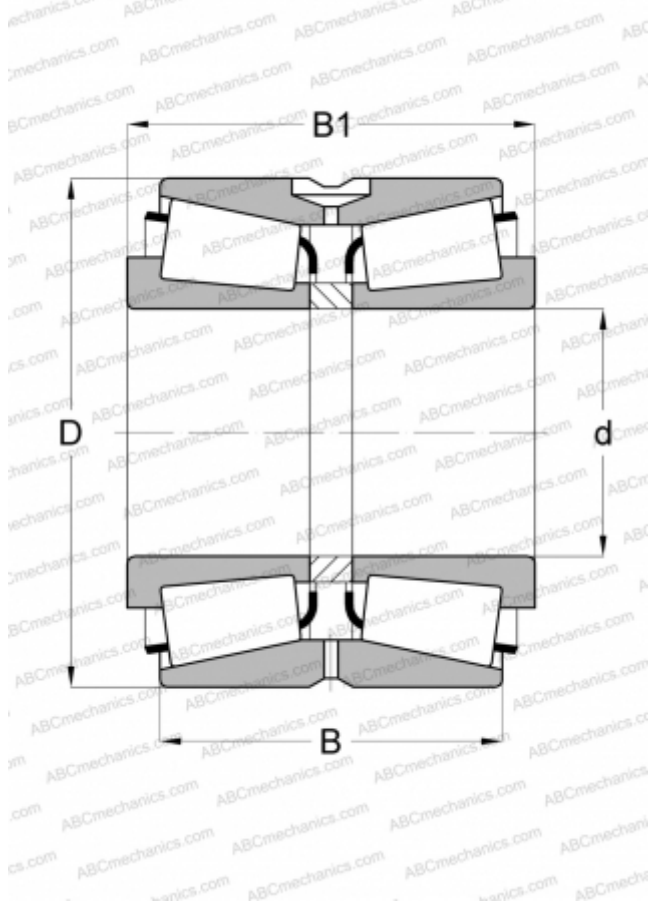

Технические характеристики

РАЗМЕРЫ, ММ

d	420,000
D	620,000
B	206,000
C	150,000

МАССА, КГ

192,000

ПРОИЗВОДИТЕЛЬ

[FAG](#)