

511998 FAG

Конические роликоподшипники

ТИП: Роликоподшипники, Конические, Двухрядные, О-схема, метрические, исполнение 2 (FAG)

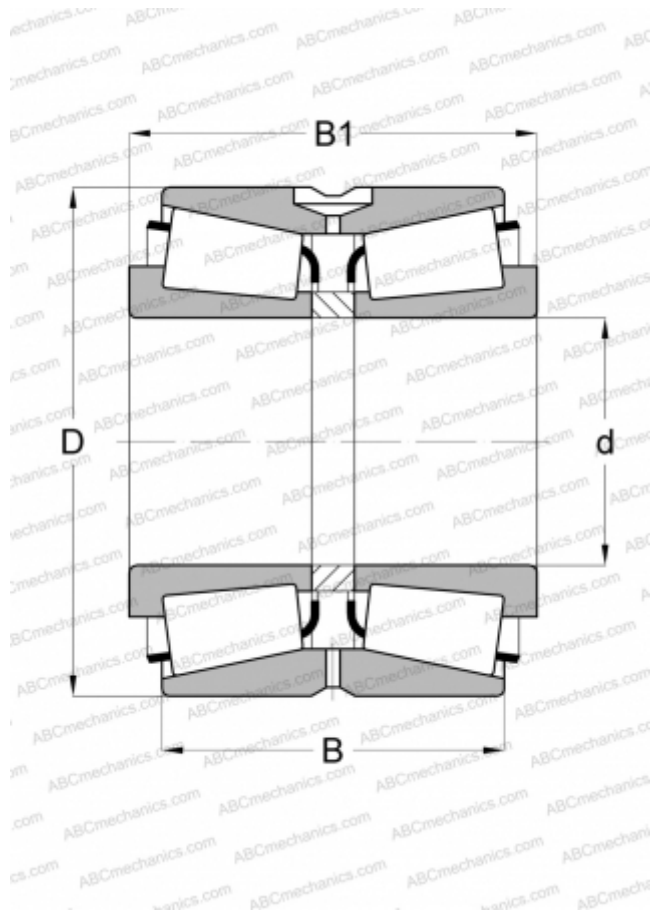

Технические характеристики

РАЗМЕРЫ, ММ

d	480,000
D	650,000
B	180,000
C	130,000

МАССА, КГ

152,000

ПРОИЗВОДИТЕЛЬ

[FAG](#)