

578732 FAG

Конические роликоподшипники

ТИП: Роликоподшипники, Конические, Двухрядные, О-схема, метрические, исполнение 2 (FAG)

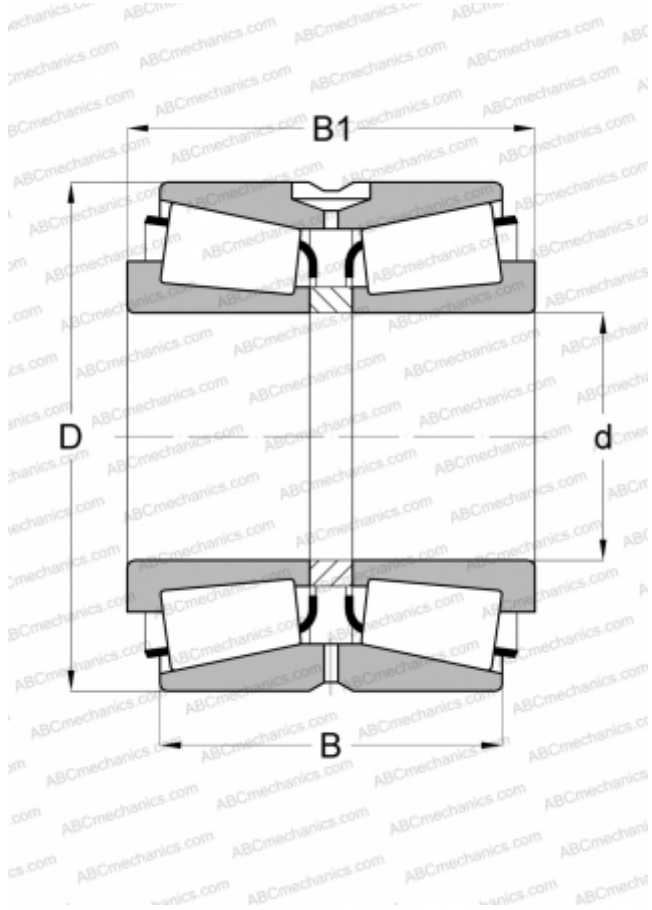

Технические характеристики

РАЗМЕРЫ, ММ

d	560,000
D	820,000
B	260,000
C	185,000

МАССА, КГ

418,000

ПРОИЗВОДИТЕЛЬ

[FAG](#)