

538181 FAG

Конические роликоподшипники

ТИП: Роликоподшипники, Конические, Двухрядные, О-схема, метрические, исполнение 2 (FAG)

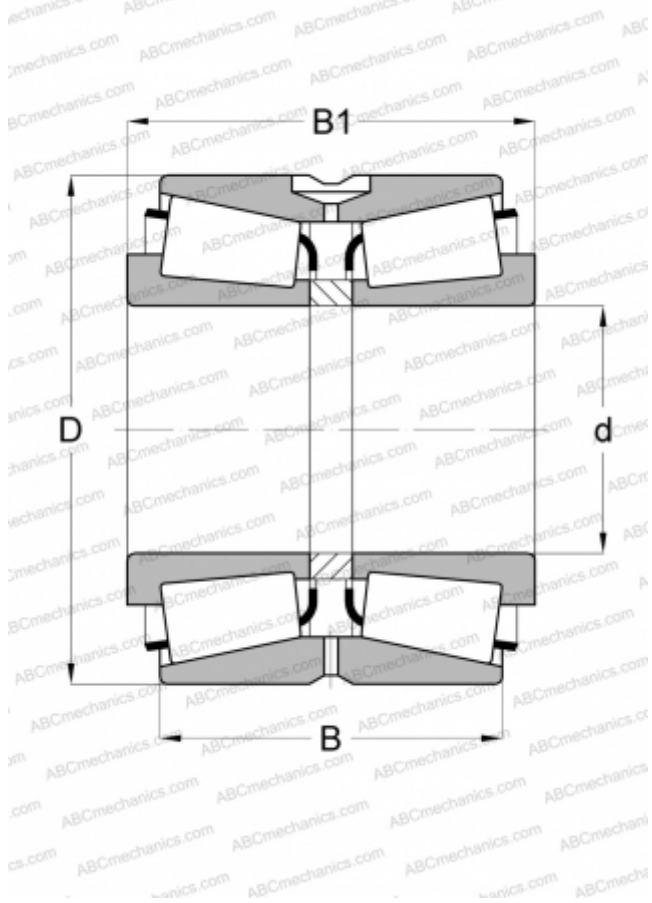

Технические характеристики

РАЗМЕРЫ, ММ

d	600,000
D	800,000
B	208,500
C	160,000

МАССА, КГ

262,000

ПРОИЗВОДИТЕЛЬ

[FAG](#)