

538339 FAG

Конические роликоподшипники

ТИП: Роликоподшипники, Конические, Двухрядные, О-схема, метрические, исполнение 2 (FAG)

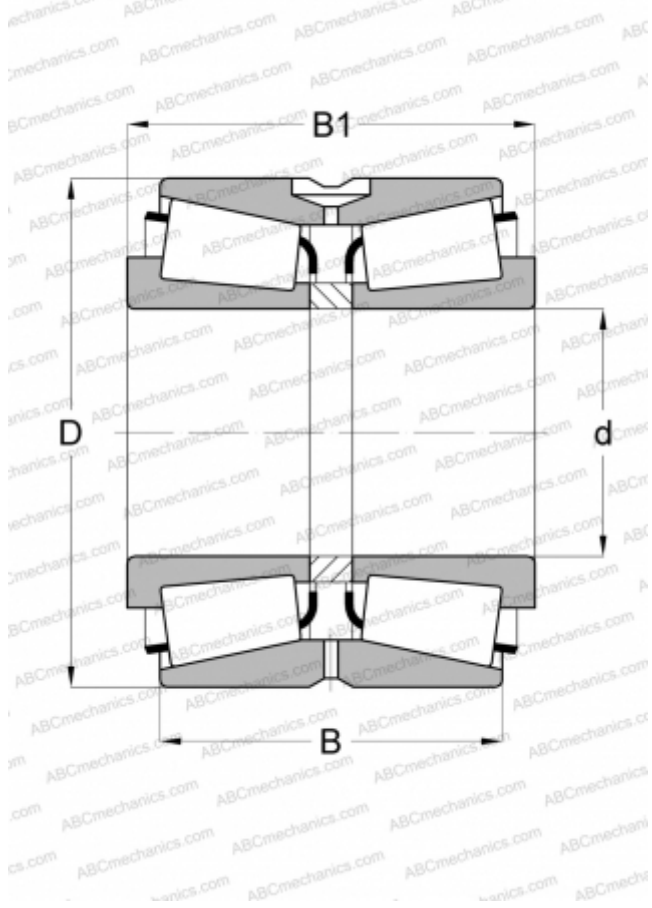

Технические характеристики

РАЗМЕРЫ, ММ

d	850,000
D	1120,000
B	268,000
C	190,000

МАССА, КГ

638,000

ПРОИЗВОДИТЕЛЬ

[FAG](#)