

575042 FAG

Конические роликоподшипники

ТИП: Роликоподшипники, Конические, Двухрядные, Для вертикальных валков с универсальной установкой, исполнение 1 (FAG)

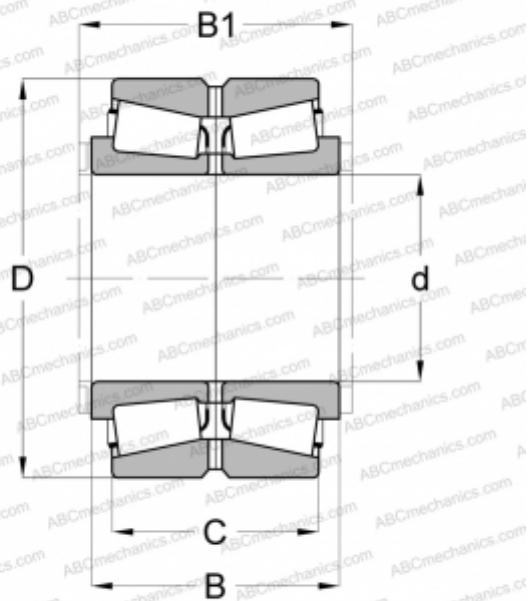

Технические характеристики

РАЗМЕРЫ, ММ

d	160,000
D	290,000
B	145,000

МАССА, КГ

39,000

ПРОИЗВОДИТЕЛЬ

[FAG](#)