

543034 FAG

Конические роликоподшипники

ТИП: Роликоподшипники, Конические, Двухрядные, Для вертикальных валков с универсальной установкой, исполнение 1 (FAG)

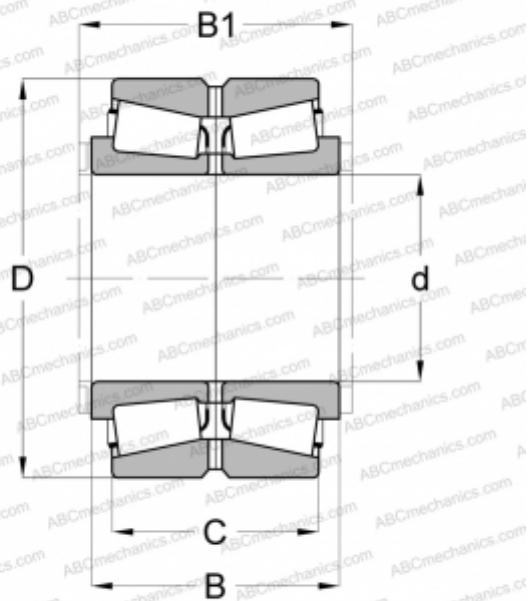

Технические характеристики

РАЗМЕРЫ, ММ

d	165,100
D	336,550
B	194,150

МАССА, КГ

77,000

ПРОИЗВОДИТЕЛЬ

[FAG](#)