

578794 FAG

Конические роликоподшипники

ТИП: Роликоподшипники, Конические, Двухрядные, Для вертикальных валков с универсальной установкой, исполнение 1 (FAG)

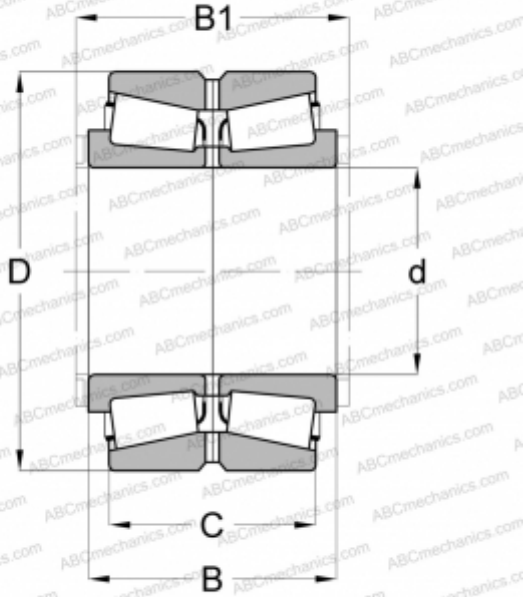

Технические характеристики

РАЗМЕРЫ, ММ

d	190,000
D	260,000
B	100,000

МАССА, КГ

14,600

ПРОИЗВОДИТЕЛЬ

[FAG](#)