

800116 FAG

Конические роликоподшипники

ТИП: Роликоподшипники, Конические, Двухрядные, Для вертикальных валков с универсальной установкой, исполнение 1 (FAG)

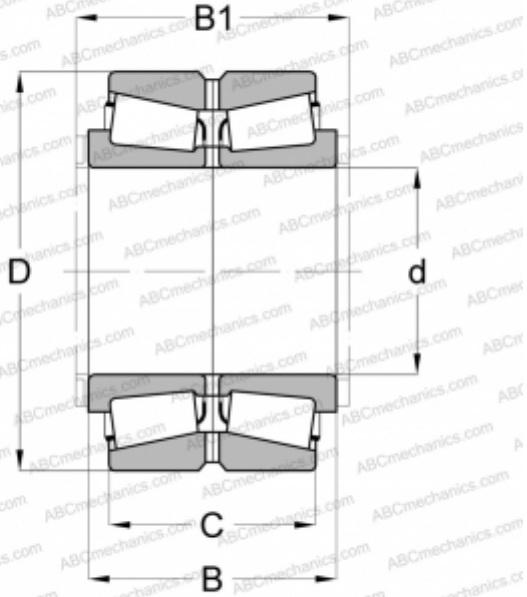

Технические характеристики

РАЗМЕРЫ, ММ

d	200,000
D	360,000
B	218,000

МАССА, КГ

91,000

ПРОИЗВОДИТЕЛЬ

[FAG](#)