

573103 FAG

Конические роликоподшипники

ТИП: Роликоподшипники, Конические, Двухрядные, Для вертикальных валков с универсальной установкой, исполнение 1 (FAG)

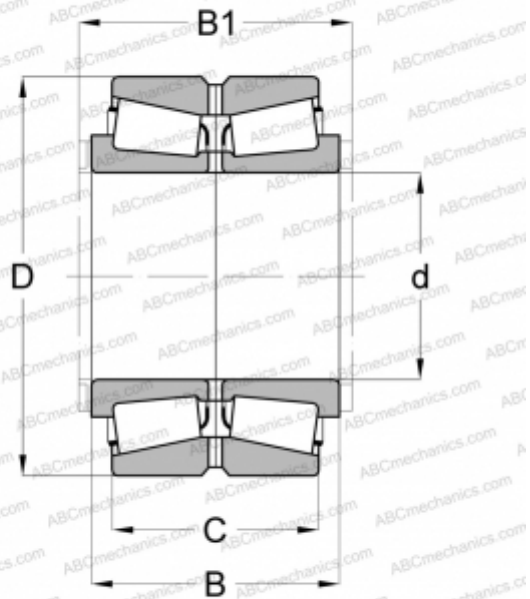

Технические характеристики

РАЗМЕРЫ, ММ

d	220,000
D	370,000
B	225,000

МАССА, КГ

92,000

ПРОИЗВОДИТЕЛЬ

[FAG](#)