

576107 FAG

Конические роликоподшипники

ТИП: Роликоподшипники, Конические, Двухрядные, Для вертикальных валков с универсальной установкой, исполнение 1 (FAG)

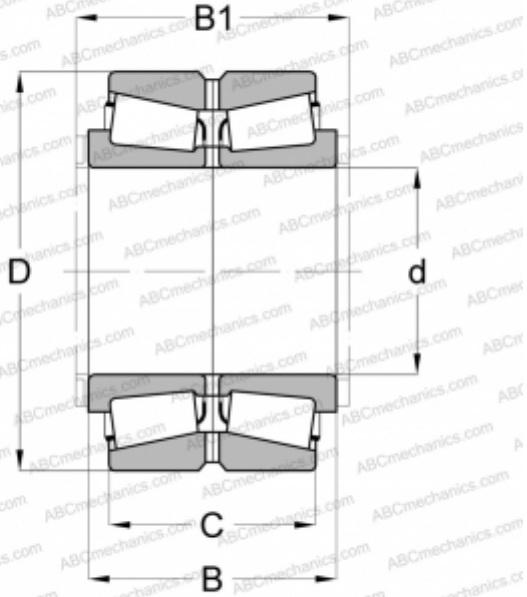

Технические характеристики

РАЗМЕРЫ, ММ

d	255,000
D	440,000
B	265,000

МАССА, КГ

158,000

ПРОИЗВОДИТЕЛЬ

[FAG](#)