

577881 FAG

Конические роликоподшипники

ТИП: Роликоподшипники, Конические, Двухрядные, Для вертикальных валков с универсальной установкой, исполнение 1 (FAG)

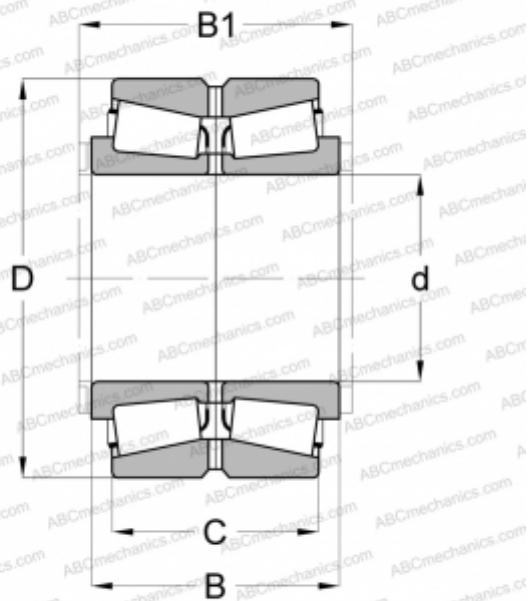

Технические характеристики

РАЗМЕРЫ, ММ

d	260,000
D	400,000
B	196,000

МАССА, КГ

84,000

ПРОИЗВОДИТЕЛЬ

[FAG](#)