

800117 FAG

Конические роликоподшипники

ТИП: Роликоподшипники, Конические, Двухрядные, Для вертикальных валков с универсальной установкой, исполнение 1 (FAG)

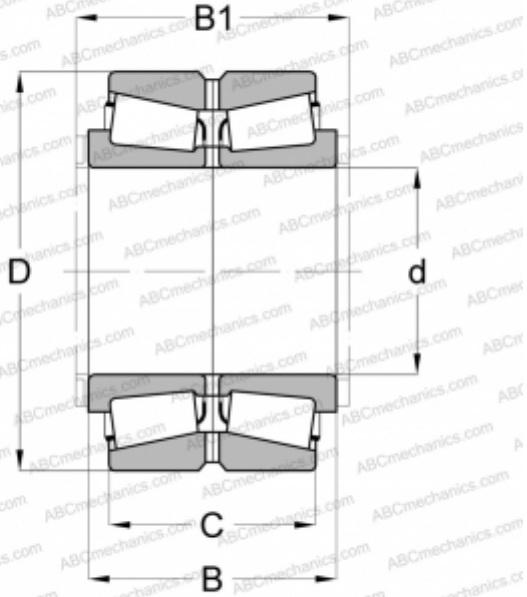

Технические характеристики

РАЗМЕРЫ, ММ

d	280,000
D	500,000
B	284,000

МАССА, КГ

231,000

ПРОИЗВОДИТЕЛЬ

[FAG](#)