

566764 FAG

Конические роликоподшипники

ТИП: Роликоподшипники, Конические, Двухрядные, Для вертикальных валков с универсальной установкой, исполнение 1 (FAG)

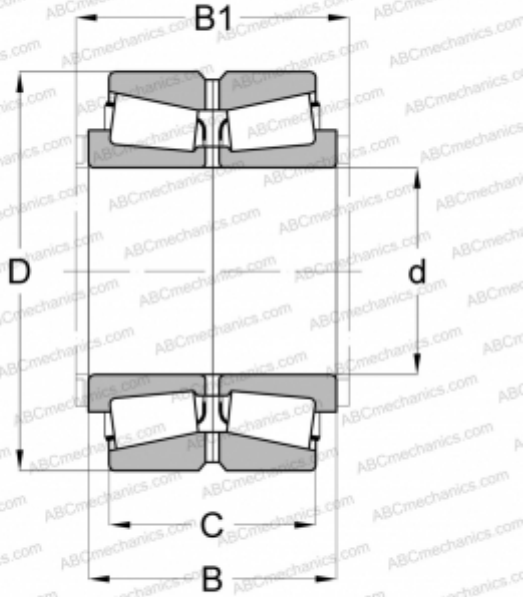

Технические характеристики

РАЗМЕРЫ, ММ

d	367,500
D	647,700
B	410,000

МАССА, КГ

540,000

ПРОИЗВОДИТЕЛЬ

[FAG](#)