

567227 FAG

Конические роликоподшипники

ТИП: Роликоподшипники, Конические, Двухрядные, Для вертикальных валков с универсальной установкой, исполнение 2 (FAG)

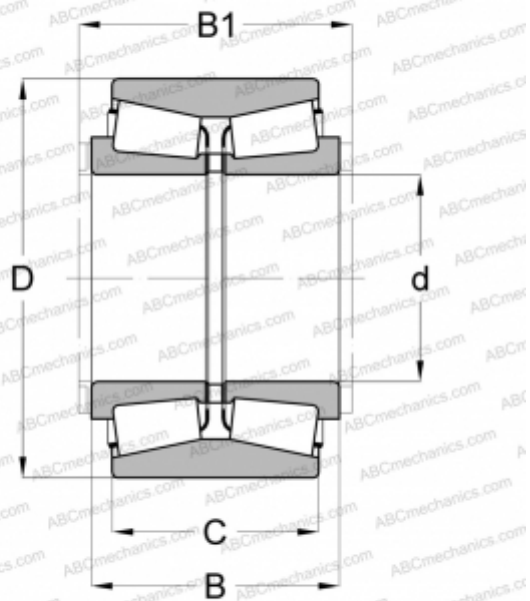

Технические характеристики

РАЗМЕРЫ, ММ

d	206,375
D	336,550
B	211,138

МАССА, КГ

72,000

ПРОИЗВОДИТЕЛЬ

[FAG](#)