

## 803101 FAG

Конические роликоподшипники

ТИП: Роликоподшипники, Конические, Двухрядные, Для вертикальных валков с универсальной установкой, исполнение 2 (FAG)

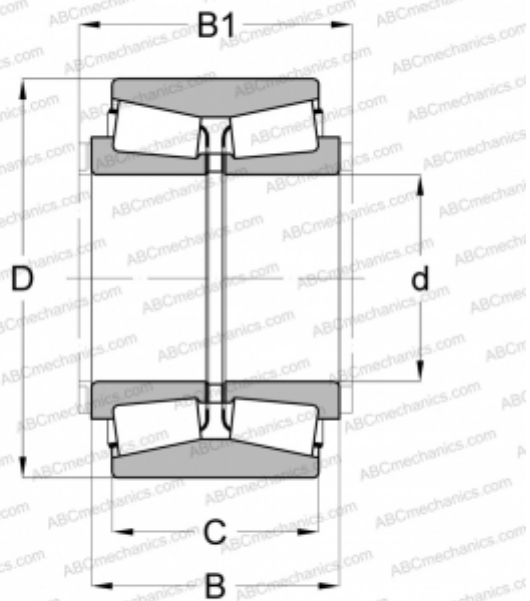

### Технические характеристики

#### РАЗМЕРЫ, ММ

d	242,000
D	406,000
B	206,000

#### МАССА, КГ

101,000

#### ПРОИЗВОДИТЕЛЬ

[FAG](#)