

LM67048/LM67010 + K106817R/K106610R

TIMKEN

Конические роликоподшипники

ТИП: Роликоподшипники, Конические, Подшипниковые узлы с дистанционными кольцами, Тип 2S, двухрядный с дистанционным и стопорным кольцом

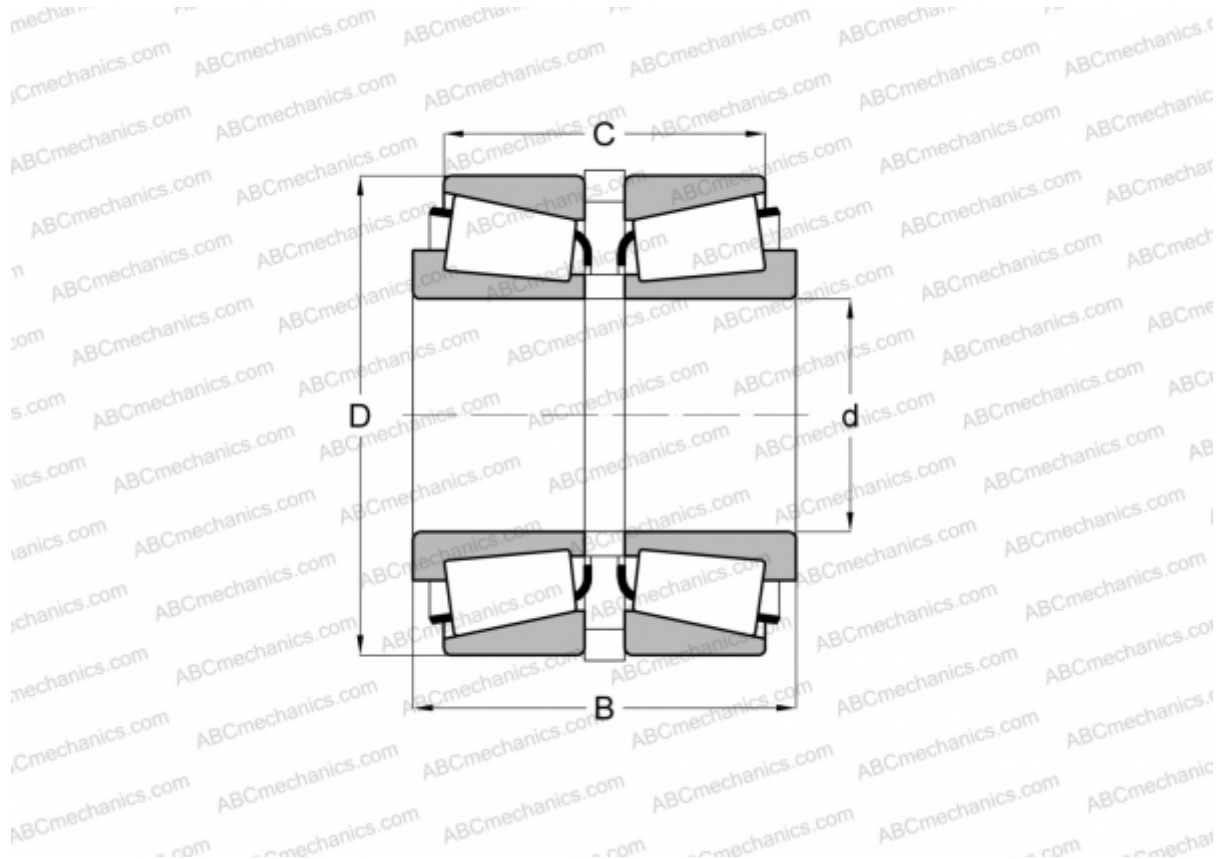

Технические характеристики

РАЗМЕРЫ, ММ

d	31,750
D	59,131
B	35,712
C	27,584

МАССА, КГ 0,390

ПРОИЗВОДИТЕЛЬ [TIMKEN](#)