

15125/15245 + X1S-15125/K159808R

TIMKEN

Конические роликоподшипники

ТИП: Роликоподшипники, Конические, Подшипниковые узлы с дистанционными кольцами, Тип 2S, двухрядный с дистанционным и стопорным кольцом

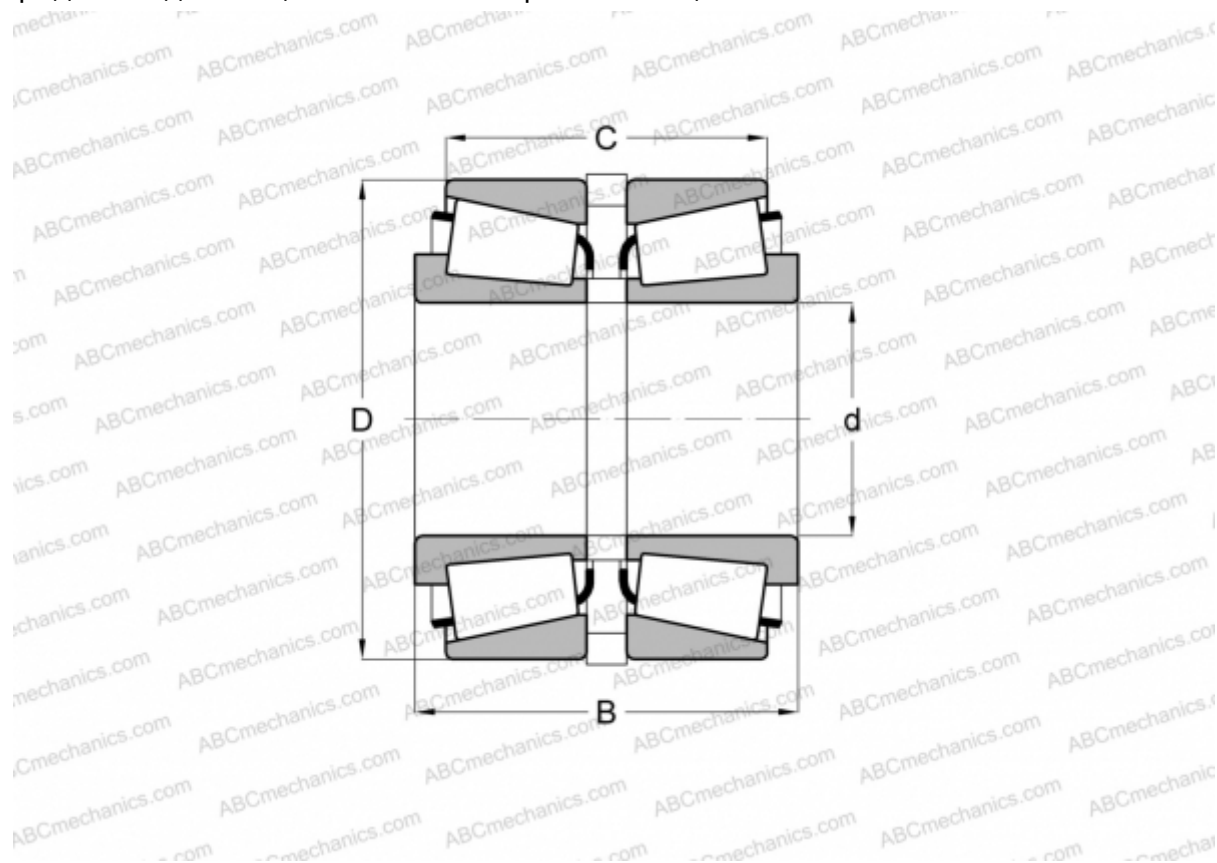

Технические характеристики

РАЗМЕРЫ, ММ

d	31,750
D	62,000
B	46,355
C	36,830

МАССА, КГ 0,560

ПРОИЗВОДИТЕЛЬ [TIMKEN](#)