

LM48548/LM48510 + K106389R/K106390R

TIMKEN

Конические роликоподшипники

ТИП: Роликоподшипники, Конические, Подшипниковые узлы с дистанционными кольцами, Тип 2S, двухрядный с дистанционным и стопорным кольцом

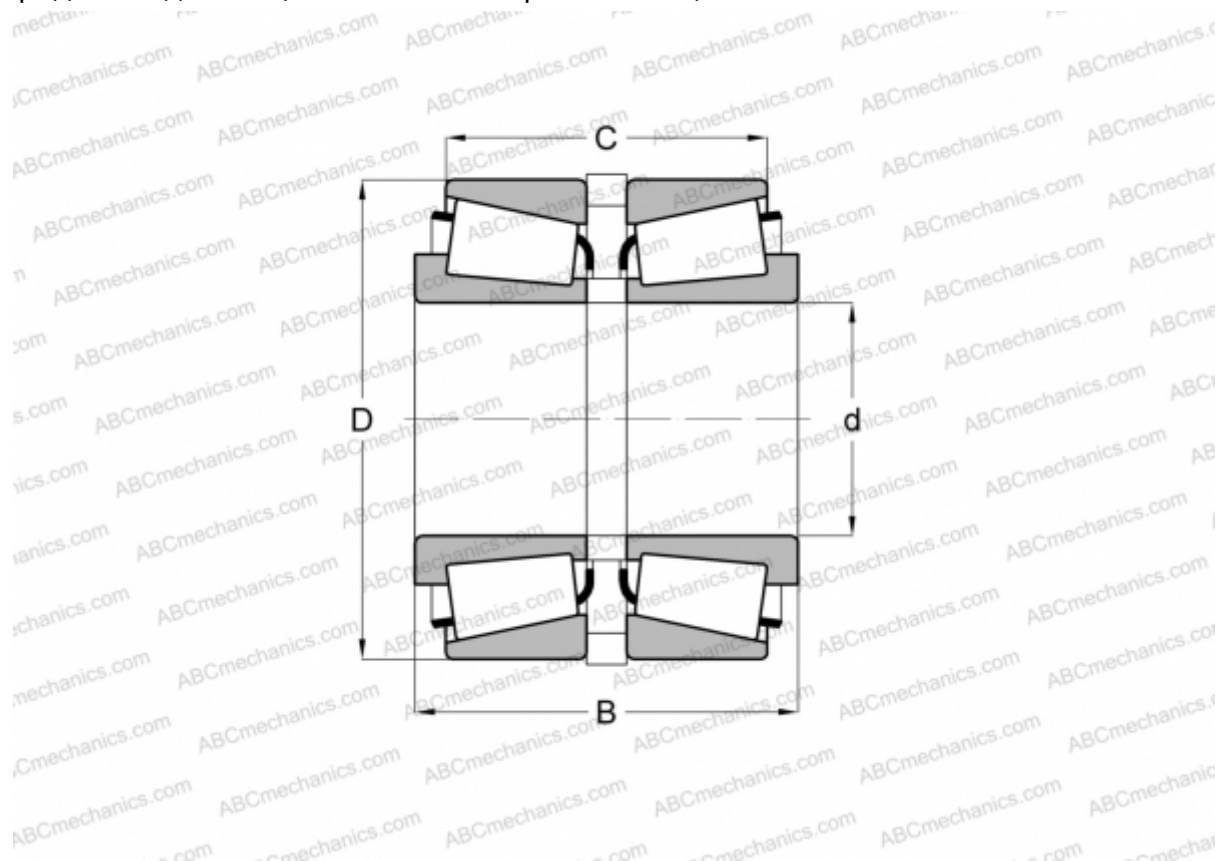

Технические характеристики

РАЗМЕРЫ, ММ

d	34,925
D	65,088
B	39,624
C	31,496

МАССА, КГ 0,530

ПРОИЗВОДИТЕЛЬ [TIMKEN](#)