

## LM501349/LM501310 + K426891R/K150486R TIMKEN

Конические роликоподшипники

ТИП: Роликоподшипники, Конические, Подшипниковые узлы с дистанционными кольцами, Тип 2S, двухрядный с дистанционным и стопорным кольцом

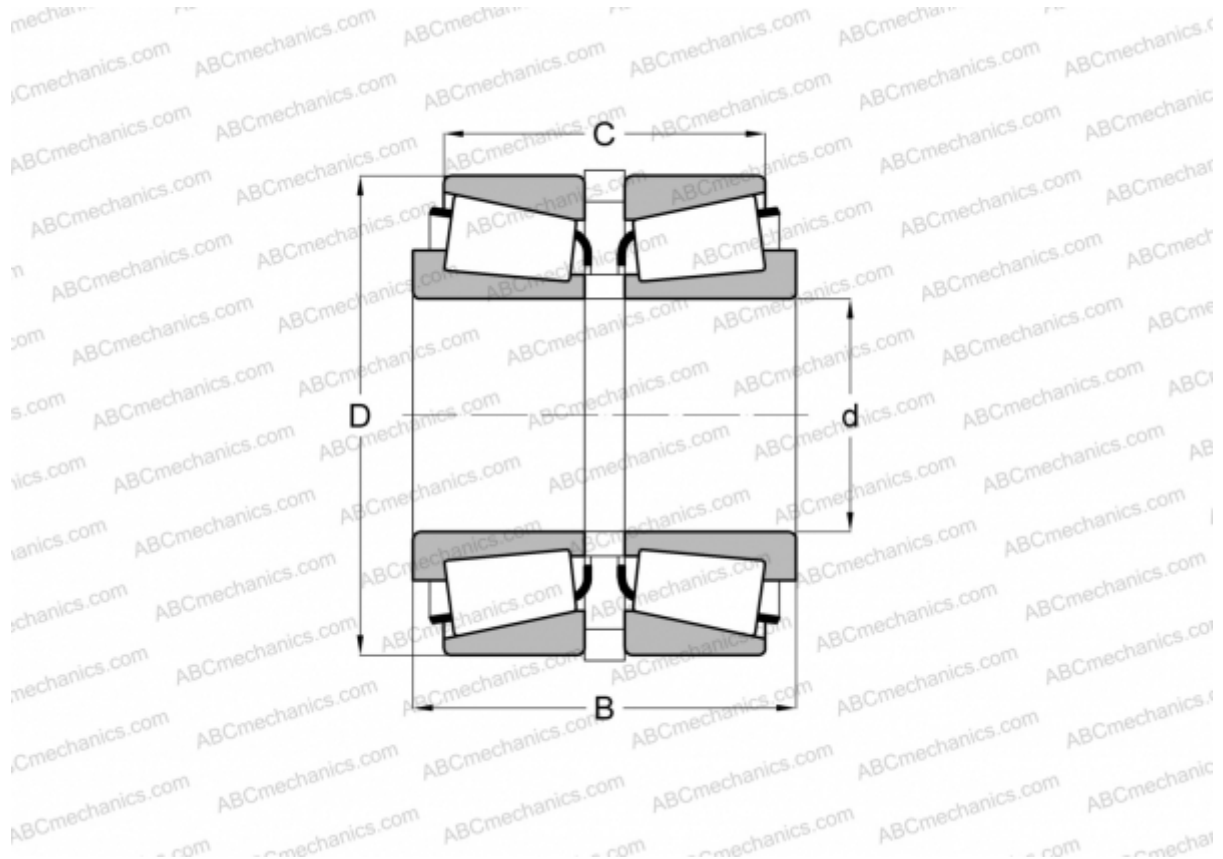

### Технические характеристики

#### РАЗМЕРЫ, ММ

d	41,275
D	73,431
B	42,113
C	32,461

**МАССА, КГ** 0,710

**ПРОИЗВОДИТЕЛЬ** [TIMKEN](#)