

## JM736149/JM736110 +

## K525377R/M736149XS/M736110ES TIMKEN

Конические роликоподшипники

ТИП: Роликоподшипники, Конические, Подшипниковые узлы с дистанционными кольцами, Тип SR, SET-RIGHT TIMKEN, двухрядный с дистанционным кольцом, со стандартными значениями зазоров

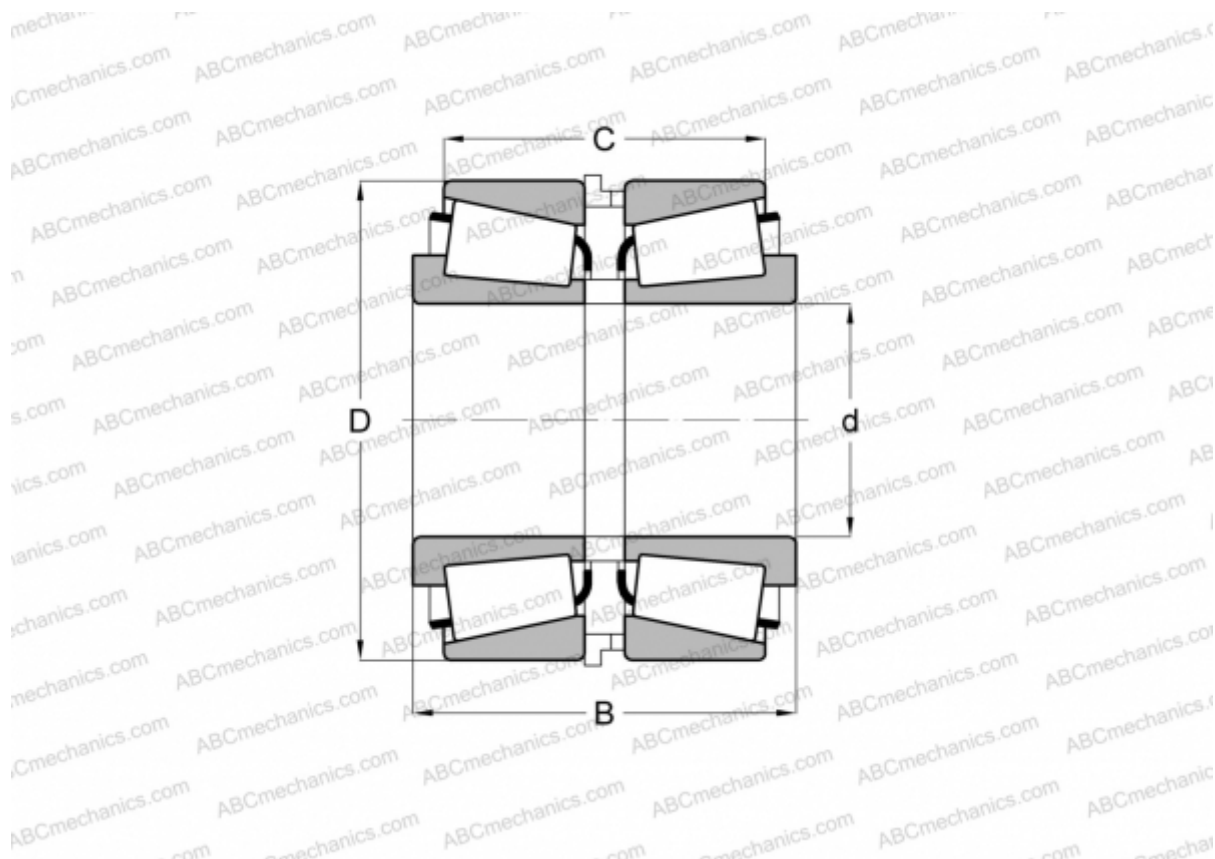

### Технические характеристики

#### РАЗМЕРЫ, ММ

d	180,000
D	250,000
B	103,000
C	82,288

**МАССА, КГ** 14,020

**ПРОИЗВОДИТЕЛЬ** [TIMKEN](#)