

## 3875/3821 + X1S-3875/Y1S-3821 TIMKEN

Конические роликоподшипники

ТИП: Роликоподшипники, Конические, Подшипниковые узлы с дистанционными кольцами, Тип 2TS-IM (X-сопряжение), два однорядных подшипника с внутренним и наружным дистанционным кольцом

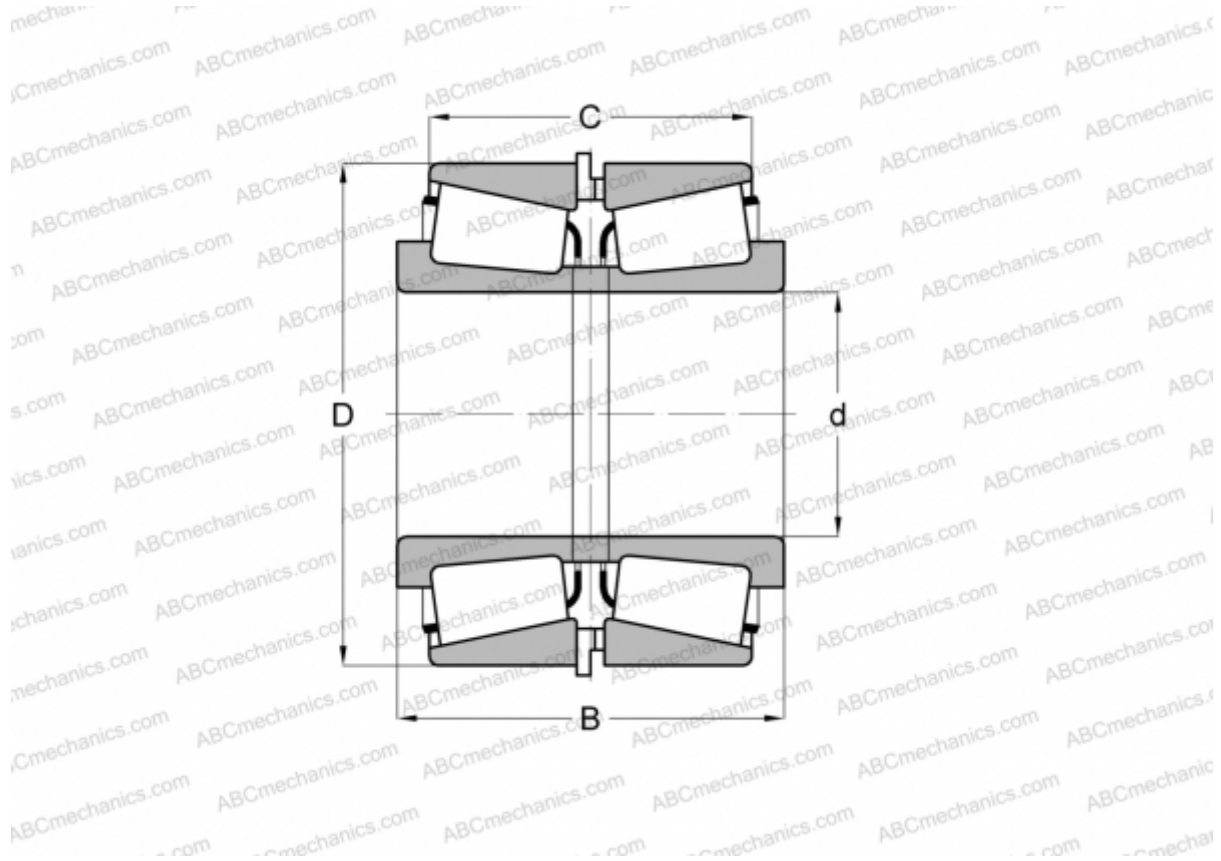

### Технические характеристики

#### РАЗМЕРЫ, ММ

d	38,100
D	85,725
B	101,600
C	88,900

**МАССА, КГ** 2,330

**ПРОИЗВОДИТЕЛЬ** [TIMKEN](http://www.timken.com)