

3880/3820 + X1S-3880/Y7S-3820 TIMKEN

Конические роликоподшипники

ТИП: Роликоподшипники, Конические, Подшипниковые узлы с дистанционными кольцами, Тип 2TS-IM (X-сопряжение), два однорядных подшипника с внутренним и наружным дистанционным кольцом

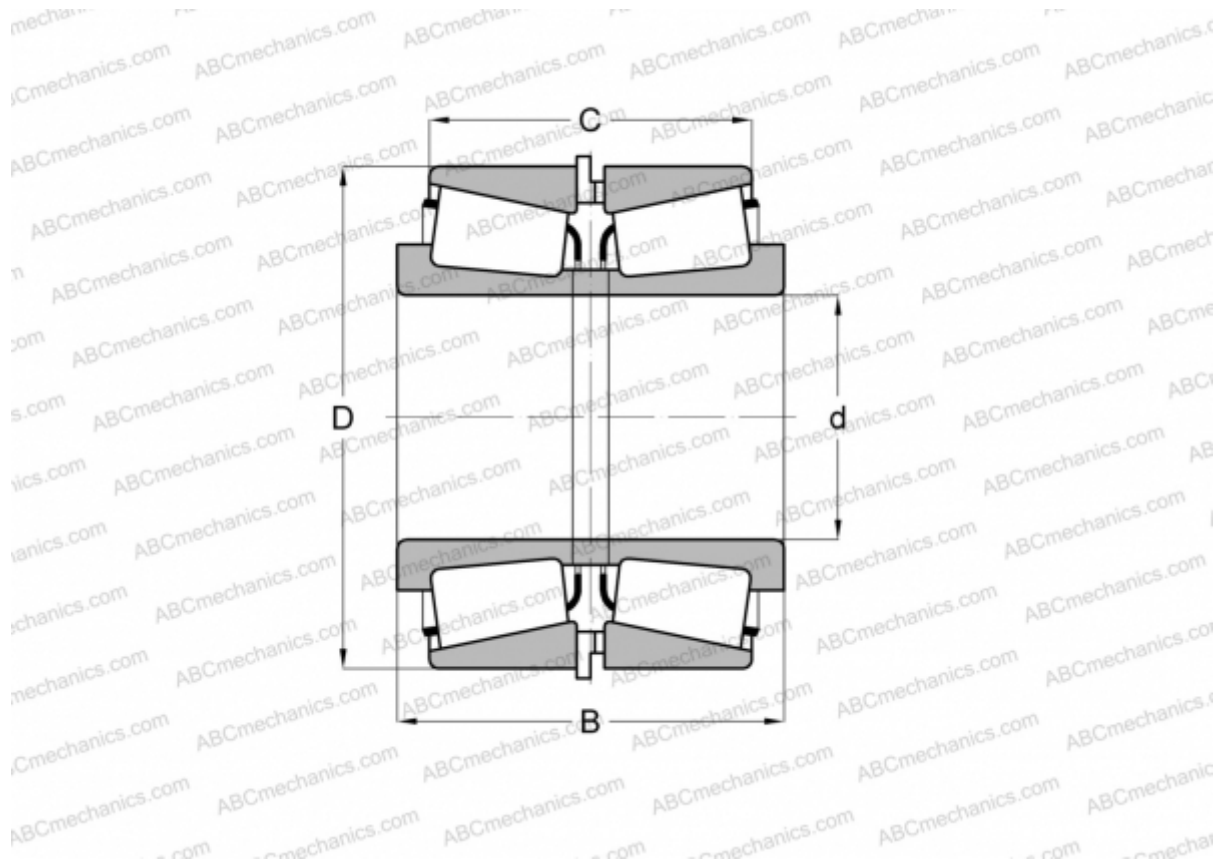

Технические характеристики

РАЗМЕРЫ, ММ

d	41,275
D	85,725
B	66,675
C	53,975

МАССА, КГ 1,710

ПРОИЗВОДИТЕЛЬ [TIMKEN](http://www.timken.com)