

4395/4335 + X1S-4395/Y1S-4335 TIMKEN

Конические роликоподшипники

ТИП: Роликоподшипники, Конические, Подшипниковые узлы с дистанционными кольцами, Тип 2TS-IM (X-сопряжение), два однорядных подшипника с внутренним и наружным дистанционным кольцом

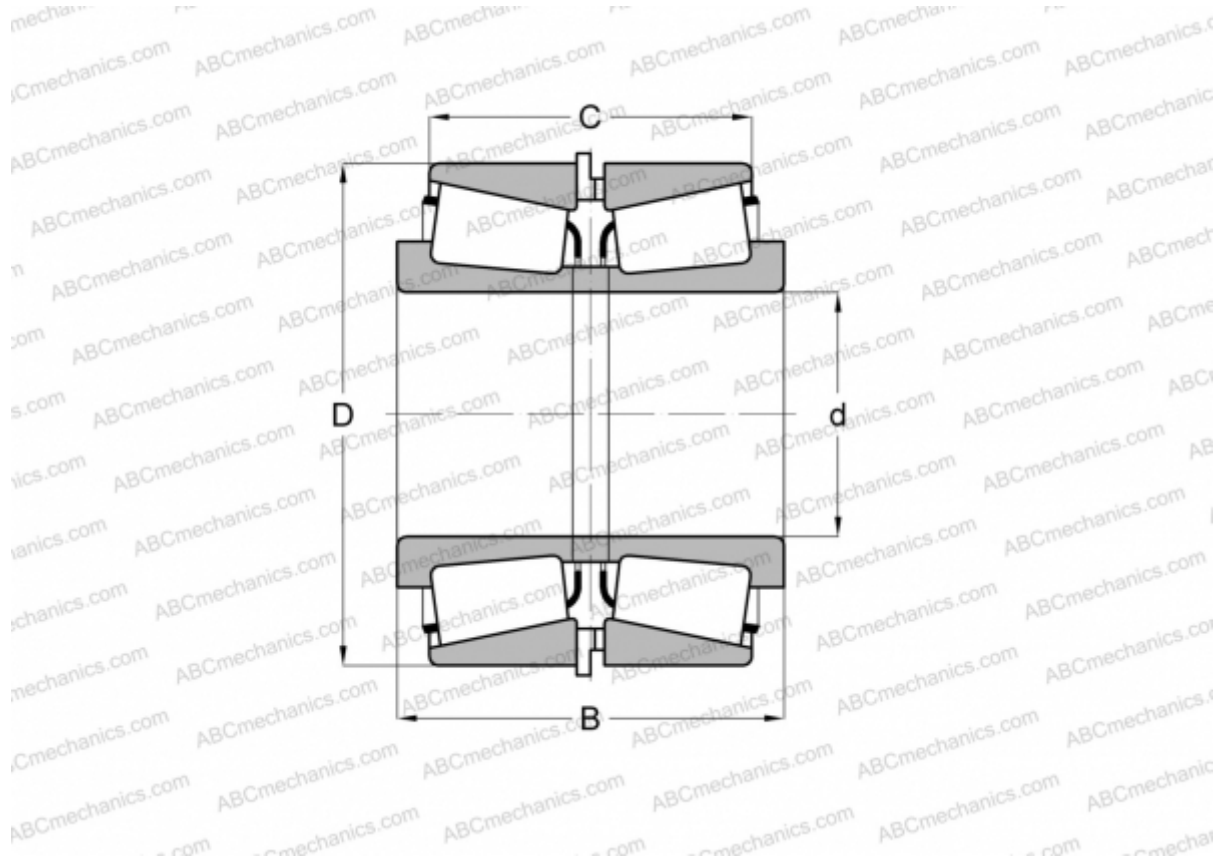

Технические характеристики

РАЗМЕРЫ, ММ

d	42,070
D	90,488
B	87,376
C	74,676

МАССА, КГ 2,600

ПРОИЗВОДИТЕЛЬ [TIMKEN](http://www.timken.com)