

26886/26820 + X2S-22168/Y3S-26820

TIMKEN

Конические роликоподшипники

ТИП: Роликоподшипники, Конические, Подшипниковые узлы с дистанционными кольцами, Тип 2TS-IM (X-сопряжение), два однорядных подшипника с внутренним и наружным дистанционным кольцом

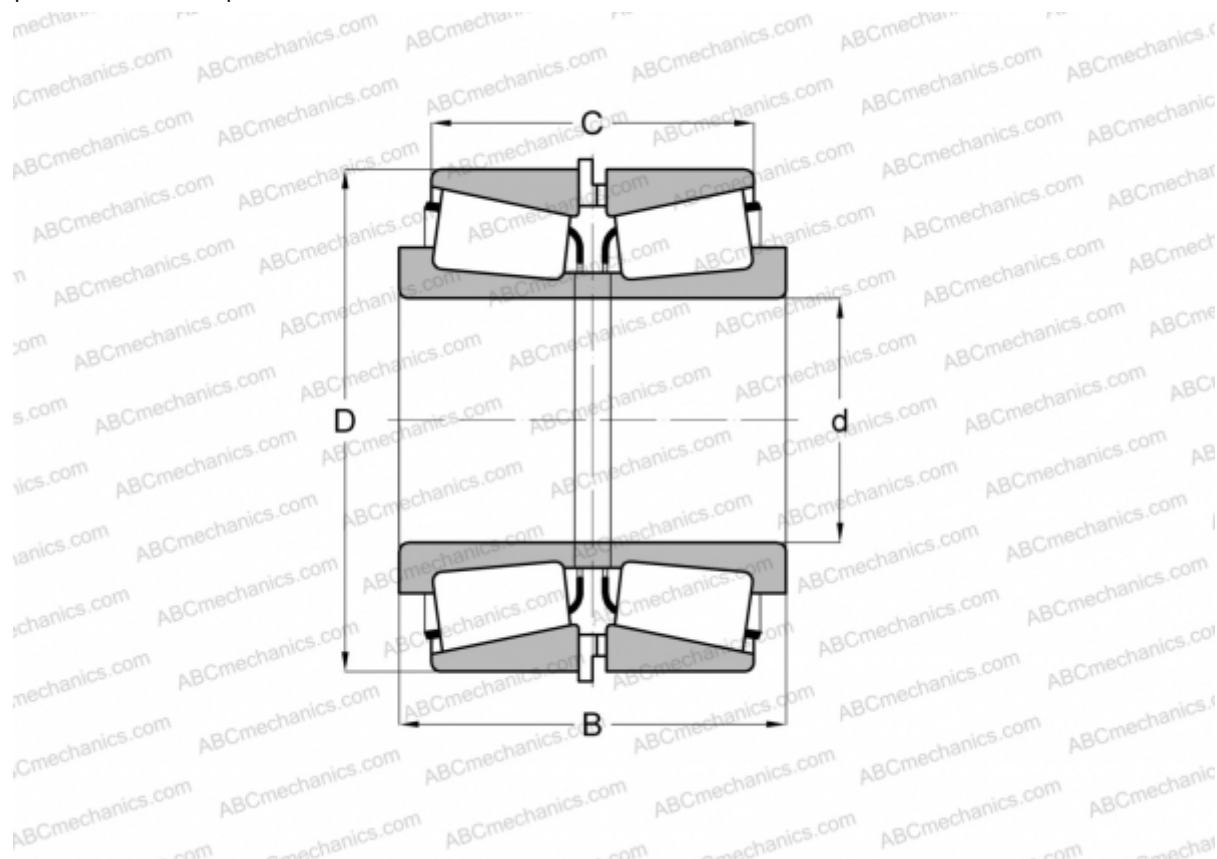

Технические характеристики

РАЗМЕРЫ, ММ

d	42,875
D	80,167
B	55,560
C	46,035

МАССА, КГ 1,130

ПРОИЗВОДИТЕЛЬ [TIMKEN](http://www.timken.com)