

## 65390/65320 + X1S-65390/Y1S-65320

### TIMKEN

Конические роликоподшипники

ТИП: Роликоподшипники, Конические, Подшипниковые узлы с дистанционными кольцами, Тип 2TS-IM (X-сопряжение), два однорядных подшипника с внутренним и наружным дистанционным кольцом

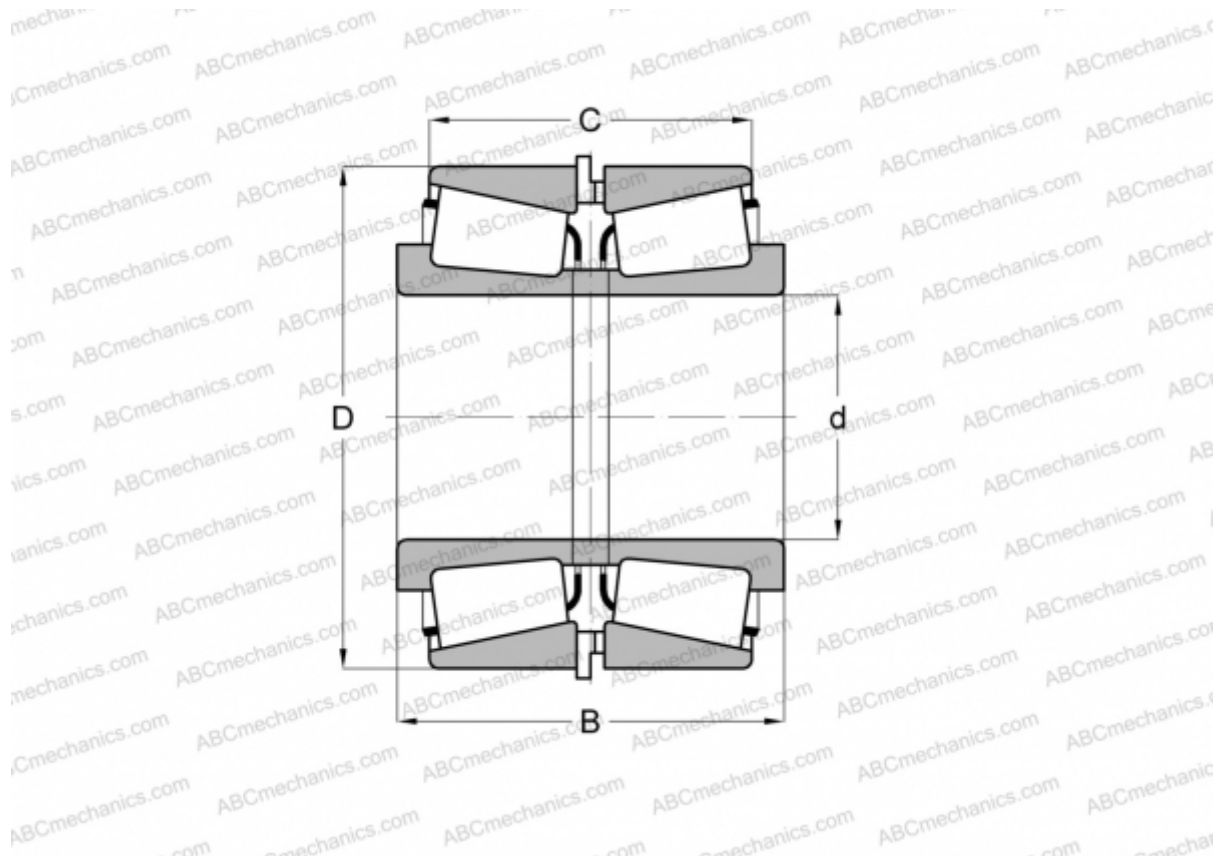

### Технические характеристики

#### РАЗМЕРЫ, ММ

d	49,212
D	114,300
B	95,250
C	76,200

**МАССА, КГ** 4,550

**ПРОИЗВОДИТЕЛЬ** [TIMKEN](http://www.timken.com)