

18790/18720 + X7S-18790/Y5S-18720

TIMKEN

Конические роликоподшипники

ТИП: Роликоподшипники, Конические, Подшипниковые узлы с дистанционными кольцами, Тип 2TS-IM (X-сопряжение), два однорядных подшипника с внутренним и наружным дистанционным кольцом

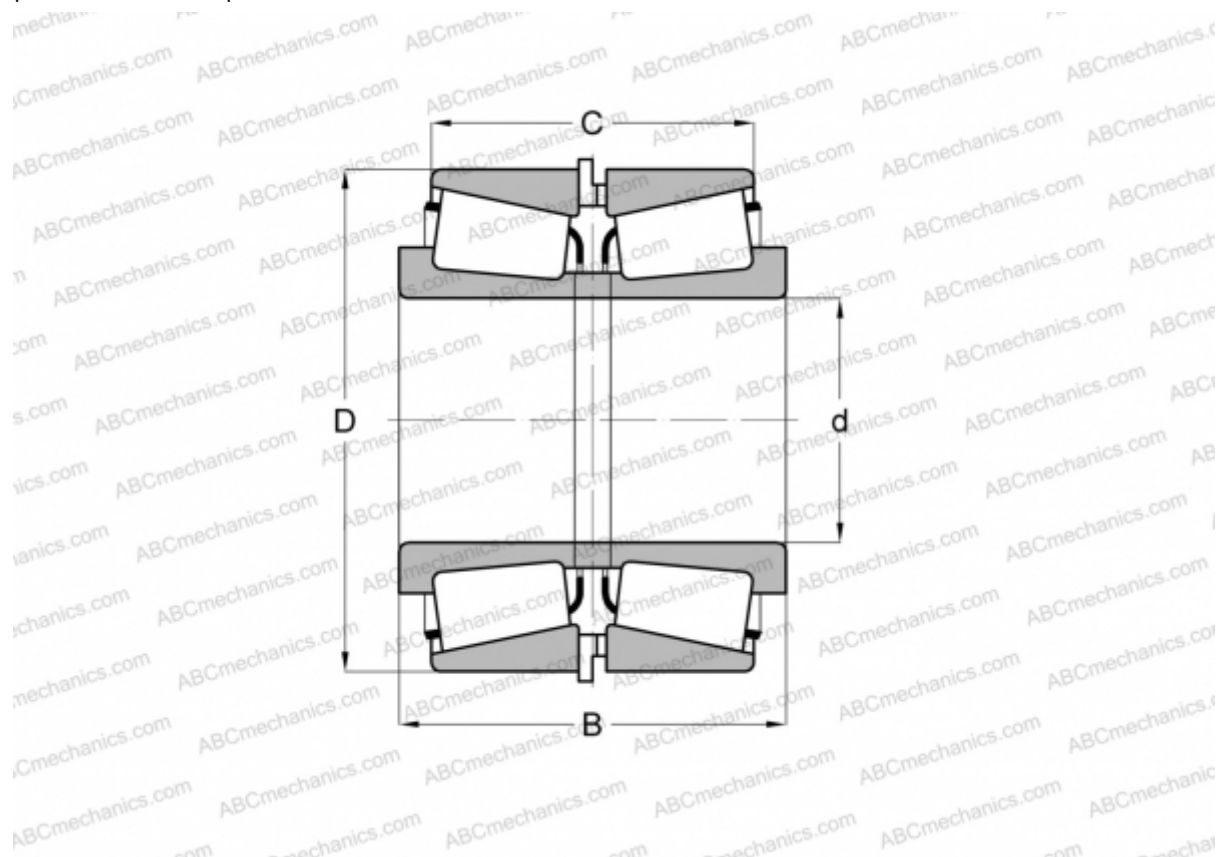

Технические характеристики

РАЗМЕРЫ, ММ

d	50,800
D	85,000
B	79,375
C	71,440

МАССА, КГ 0,910

ПРОИЗВОДИТЕЛЬ [TIMKEN](http://www.timken.com)