

28580/28523 + X1S-28580 TIMKEN

Конические роликоподшипники

ТИП: Роликоподшипники, Конические, Подшипниковые узлы с дистанционными кольцами, Тип 2TS-IM (X-сопряжение), два однорядных подшипника с внутренним и наружным дистанционным кольцом

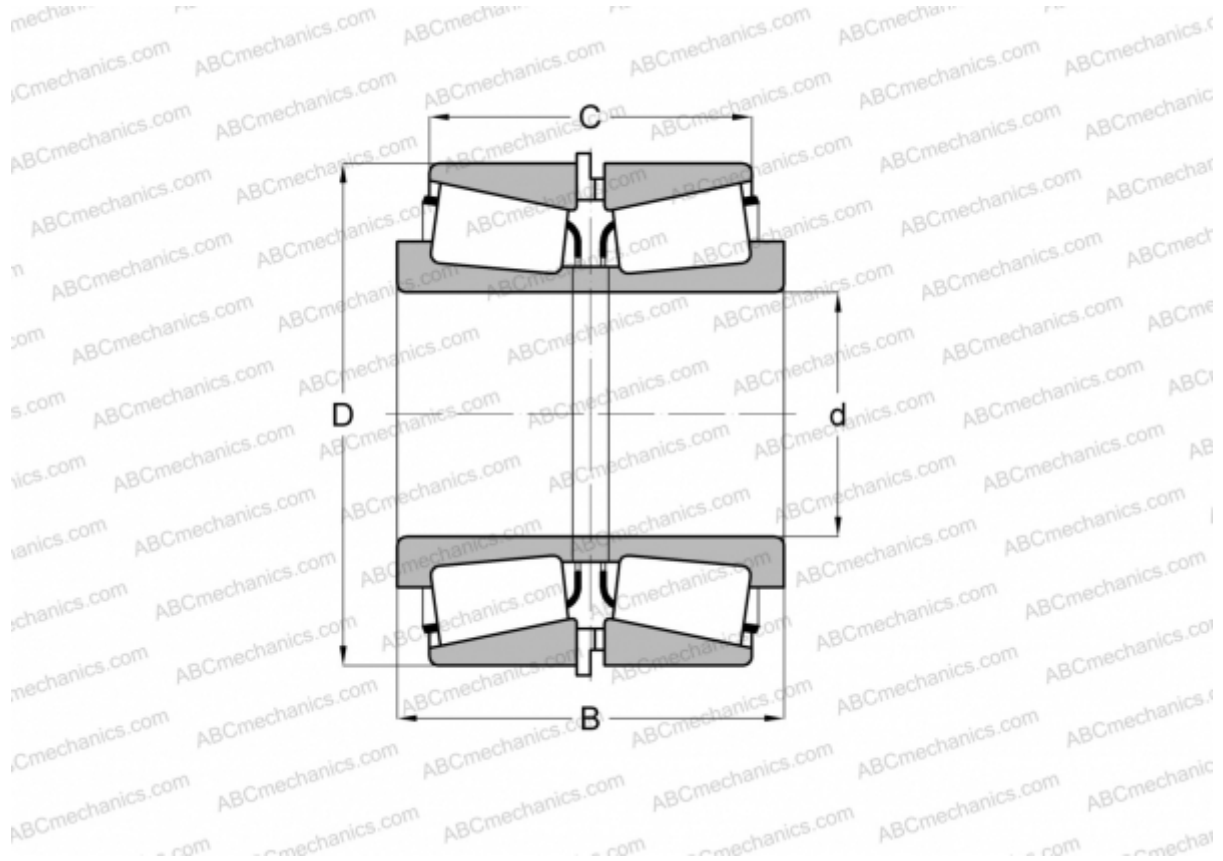

Технические характеристики

РАЗМЕРЫ, ММ

d	50,800
D	92,075
B	55,560
C	46,035

МАССА, КГ 1,560

ПРОИЗВОДИТЕЛЬ [TIMKEN](#)