

## 529/522 + X1S-529/Y1S-522 TIMKEN

Конические роликоподшипники

ТИП: Роликоподшипники, Конические, Подшипниковые узлы с дистанционными кольцами, Тип 2TS-IM (X-сопряжение), два однорядных подшипника с внутренним и наружным дистанционным кольцом

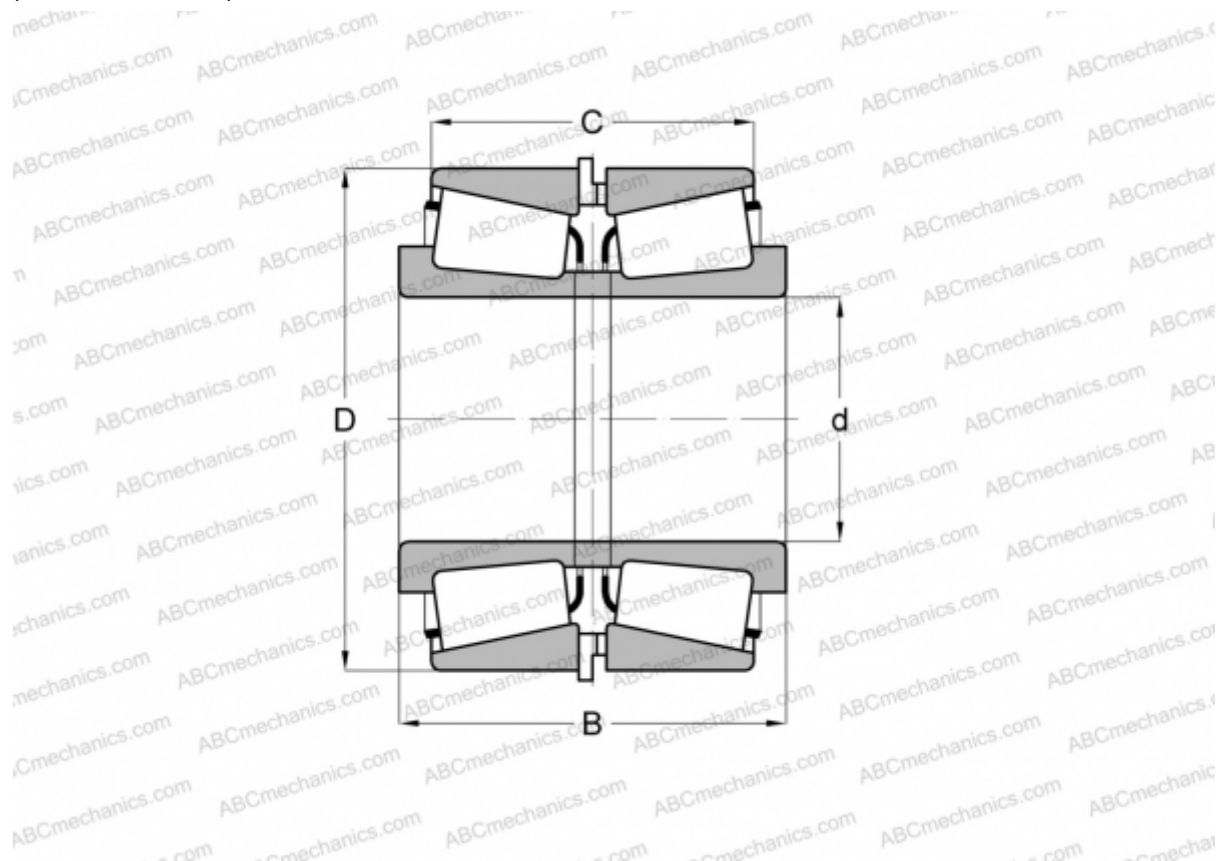

### Технические характеристики

#### РАЗМЕРЫ, ММ

d	50,800
D	101,600
B	78,580
C	62,705

**МАССА, КГ** 2,610

**ПРОИЗВОДИТЕЛЬ** [TIMKEN](#)