

65200/65500 + X1S-65200/Y1S-65500

TIMKEN

Конические роликоподшипники

ТИП: Роликоподшипники, Конические, Подшипниковые узлы с дистанционными кольцами, Тип 2TS-IM (X-сопряжение), два однорядных подшипника с внутренним и наружным дистанционным кольцом

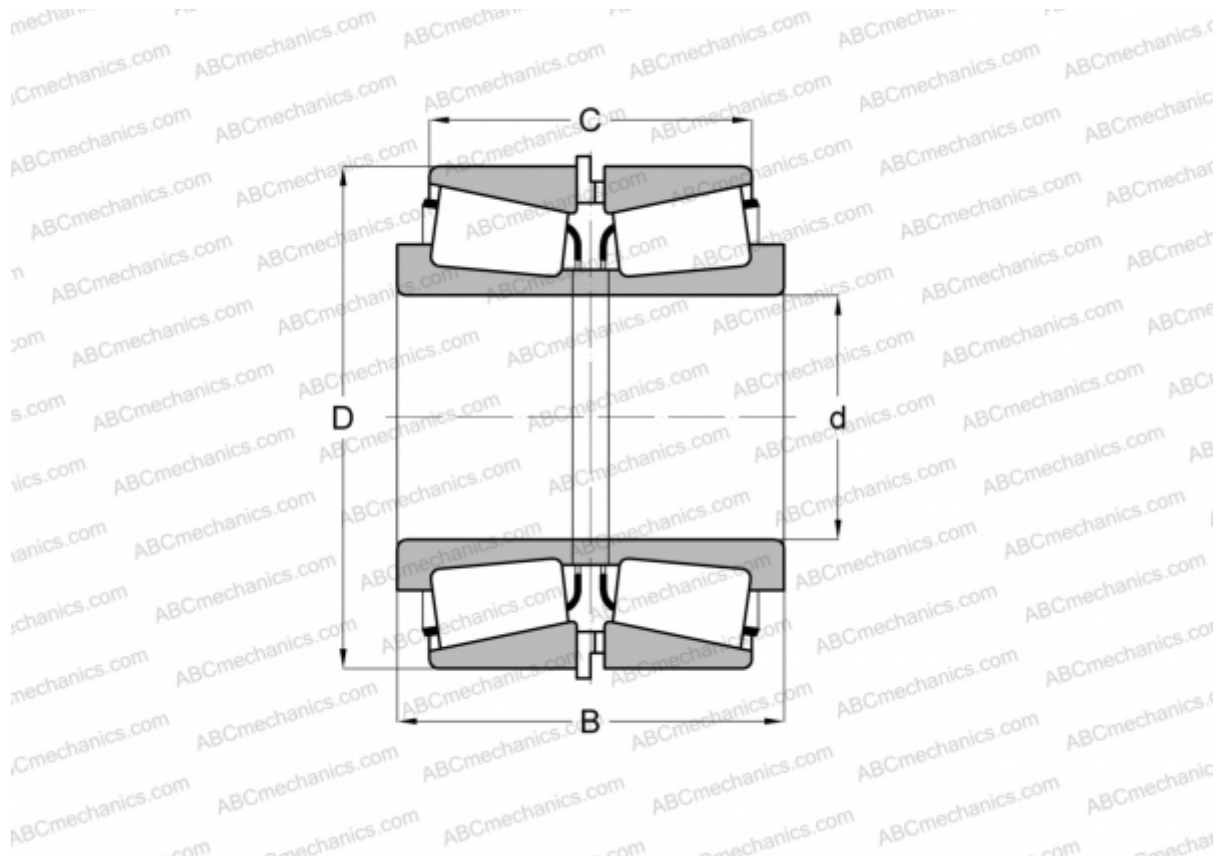

Технические характеристики

РАЗМЕРЫ, ММ

d	50,800
D	127,000
B	95,250
C	76,200

МАССА, КГ 6,060

ПРОИЗВОДИТЕЛЬ [TIMKEN](http://www.timken.com)