

387A/382A + X3S-387A TIMKEN

Конические роликоподшипники

ТИП: Роликоподшипники, Конические, Подшипниковые узлы с дистанционными кольцами, Тип 2TS-IM (X-сопряжение), два однорядных подшипника с внутренним и наружным дистанционным кольцом

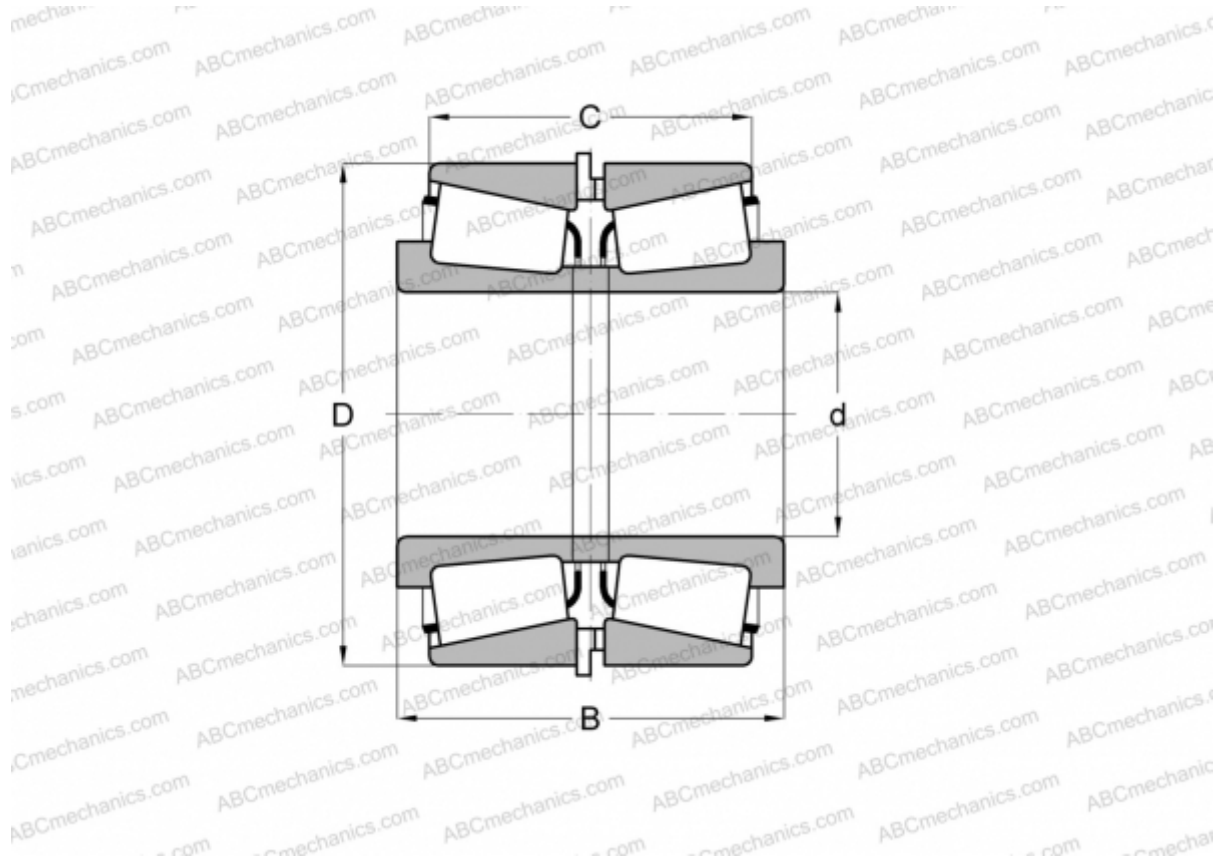

Технические характеристики

РАЗМЕРЫ, ММ

d	57,150
D	96,838
B	76,037
C	65,786

МАССА, КГ 1,390

ПРОИЗВОДИТЕЛЬ [TIMKEN](http://www.timken.com)