

## 45289/45221 + X1S-45289/Y1S-45221

### TIMKEN

Конические роликоподшипники

ТИП: Роликоподшипники, Конические, Подшипниковые узлы с дистанционными кольцами, Тип 2TS-IM (X-сопряжение), два однорядных подшипника с внутренним и наружным дистанционным кольцом

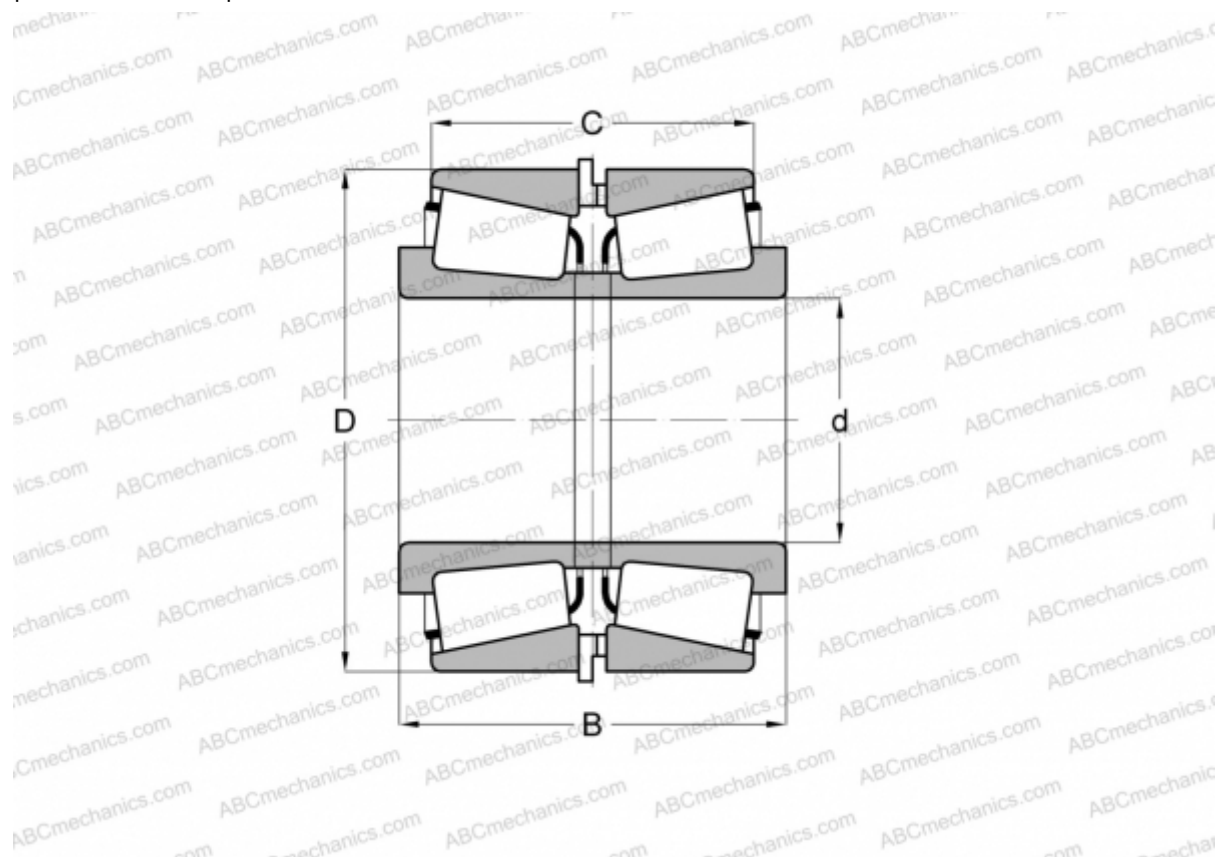

### Технические характеристики

#### РАЗМЕРЫ, ММ

d	57,150
D	104,775
B	163,512
C	150,812

**МАССА, КГ** 4,600

**ПРОИЗВОДИТЕЛЬ** [TIMKEN](http://www.timken.com)