

39580/39521 + X1S-39580 TIMKEN

Конические роликоподшипники

ТИП: Роликоподшипники, Конические, Подшипниковые узлы с дистанционными кольцами, Тип 2TS-IM (X-сопряжение), два однорядных подшипника с внутренним и наружным дистанционным кольцом

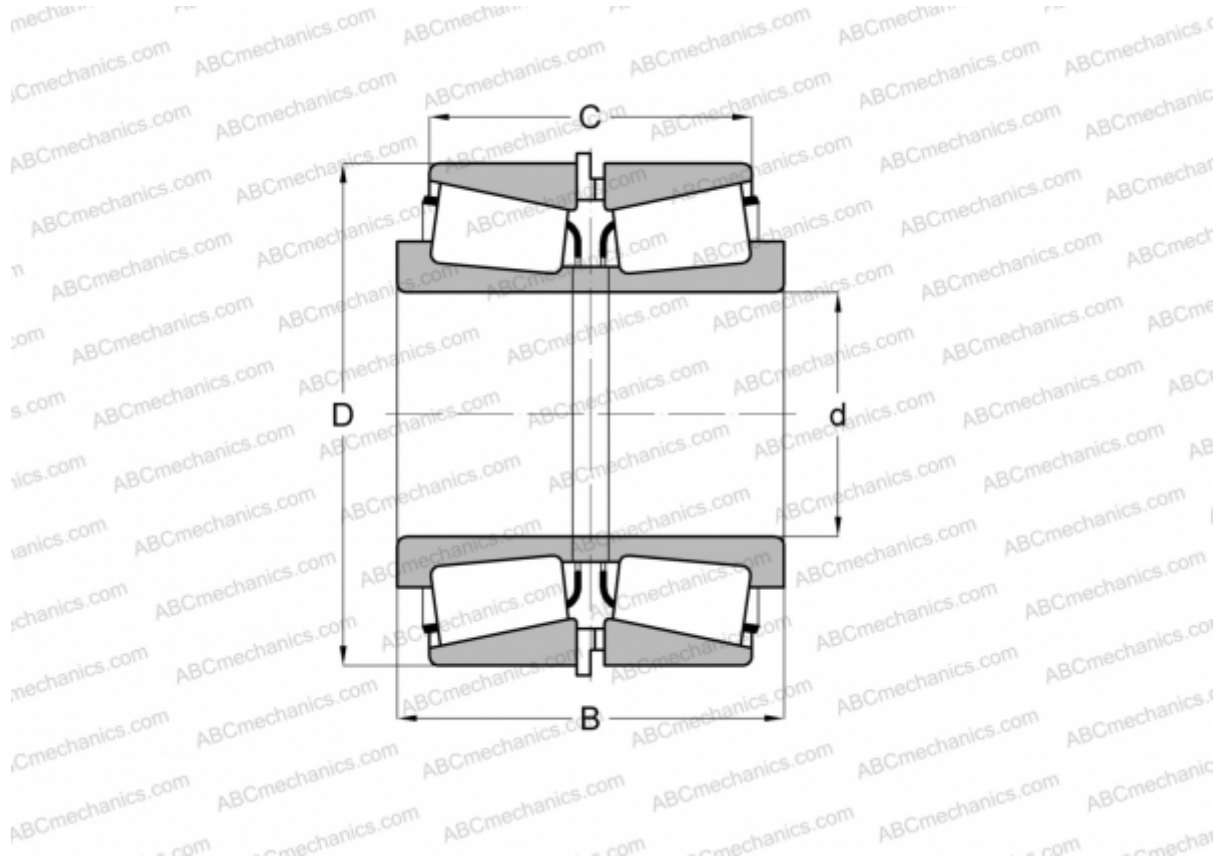

Технические характеристики

РАЗМЕРЫ, ММ

d	57,150
D	112,712
B	67,602
C	54,902

МАССА, КГ 2,850

ПРОИЗВОДИТЕЛЬ [TIMKEN](#)