

39590/39520 + X1S-39590/Y5S-39520

TIMKEN

Конические роликоподшипники

ТИП: Роликоподшипники, Конические, Подшипниковые узлы с дистанционными кольцами, Тип 2TS-IM (X-сопряжение), два однорядных подшипника с внутренним и наружным дистанционным кольцом

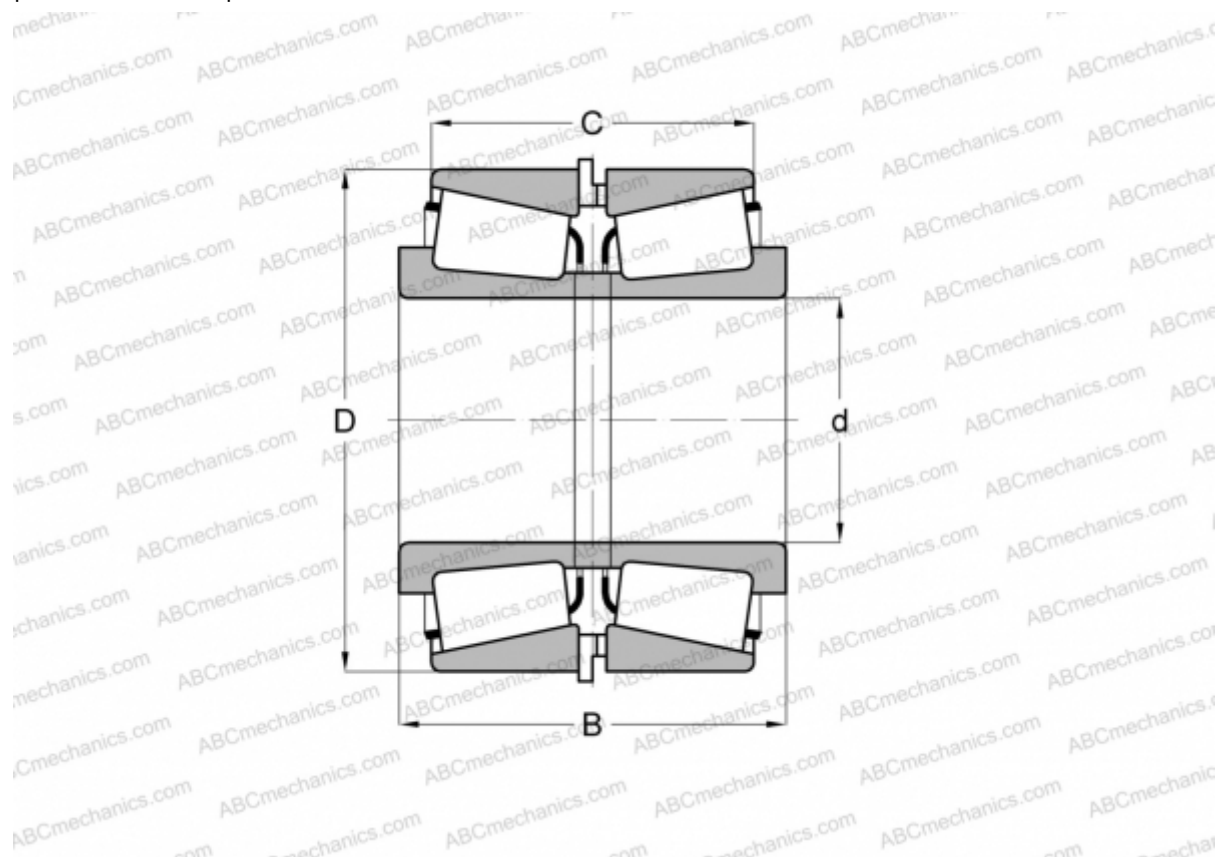

Технические характеристики

РАЗМЕРЫ, ММ

d	66,675
D	112,712
B	67,945
C	55,245

МАССА, КГ 2,480

ПРОИЗВОДИТЕЛЬ [TIMKEN](http://www.timken.com)