

3984/3920 + X1S-3984/Y1S-3920 TIMKEN

Конические роликоподшипники

ТИП: Роликоподшипники, Конические, Подшипниковые узлы с дистанционными кольцами, Тип 2TS-IM (X-сопряжение), два однорядных подшипника с внутренним и наружным дистанционным кольцом

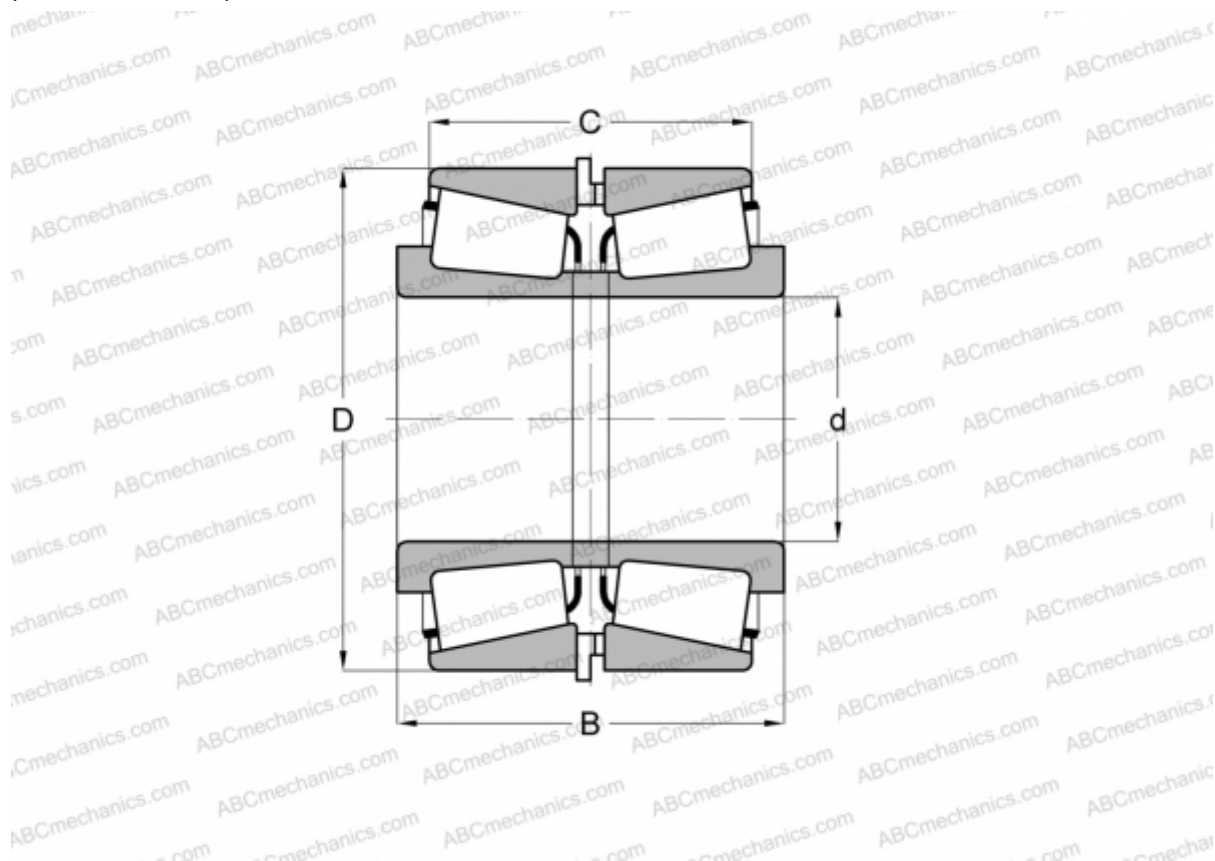

Технические характеристики

РАЗМЕРЫ, ММ

d	66,675
D	112,712
B	69,850
C	57,150

МАССА, КГ 2,510

ПРОИЗВОДИТЕЛЬ [TIMKEN](http://www.timken.com)