

HN914449/HN914412 + HN914449XA/HN914412EB TIMKEN

Конические роликоподшипники

ТИП: Роликоподшипники, Конические, Подшипниковые узлы с дистанционными кольцами, Тип 2TS-IM (X-сопряжение), два однорядных подшипника с внутренним и наружным дистанционным кольцом

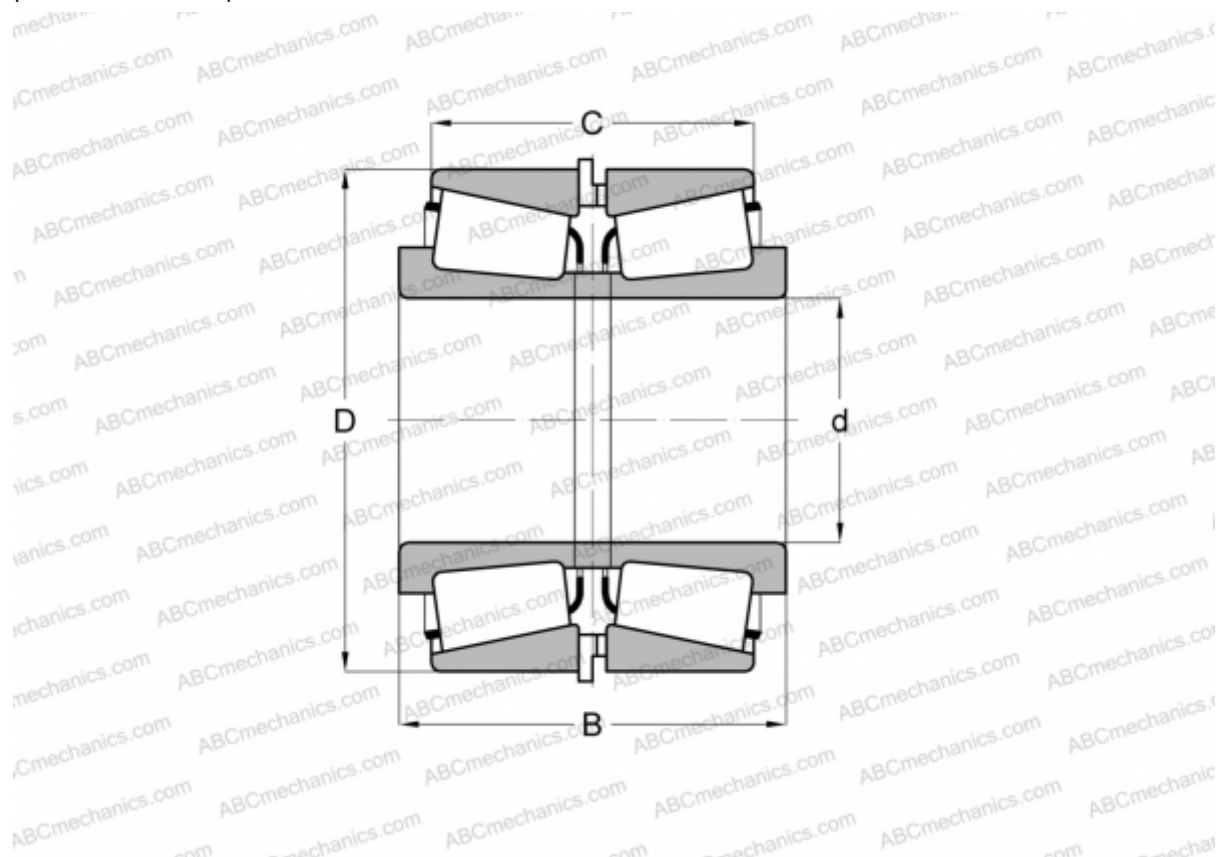

Технические характеристики

РАЗМЕРЫ, ММ

d	66,675
D	177,800
B	127,000
C	87,315

МАССА, КГ 14,310

ПРОИЗВОДИТЕЛЬ [TIMKEN](http://www.timken.com)