

JM612949/JM612910 + M612949XA/M612910ES TIMKEN

Конические роликоподшипники

ТИП: Роликоподшипники, Конические, Подшипниковые узлы с дистанционными кольцами, Тип 2TS-IM (X-сопряжение), два однорядных подшипника с внутренним и наружным дистанционным кольцом

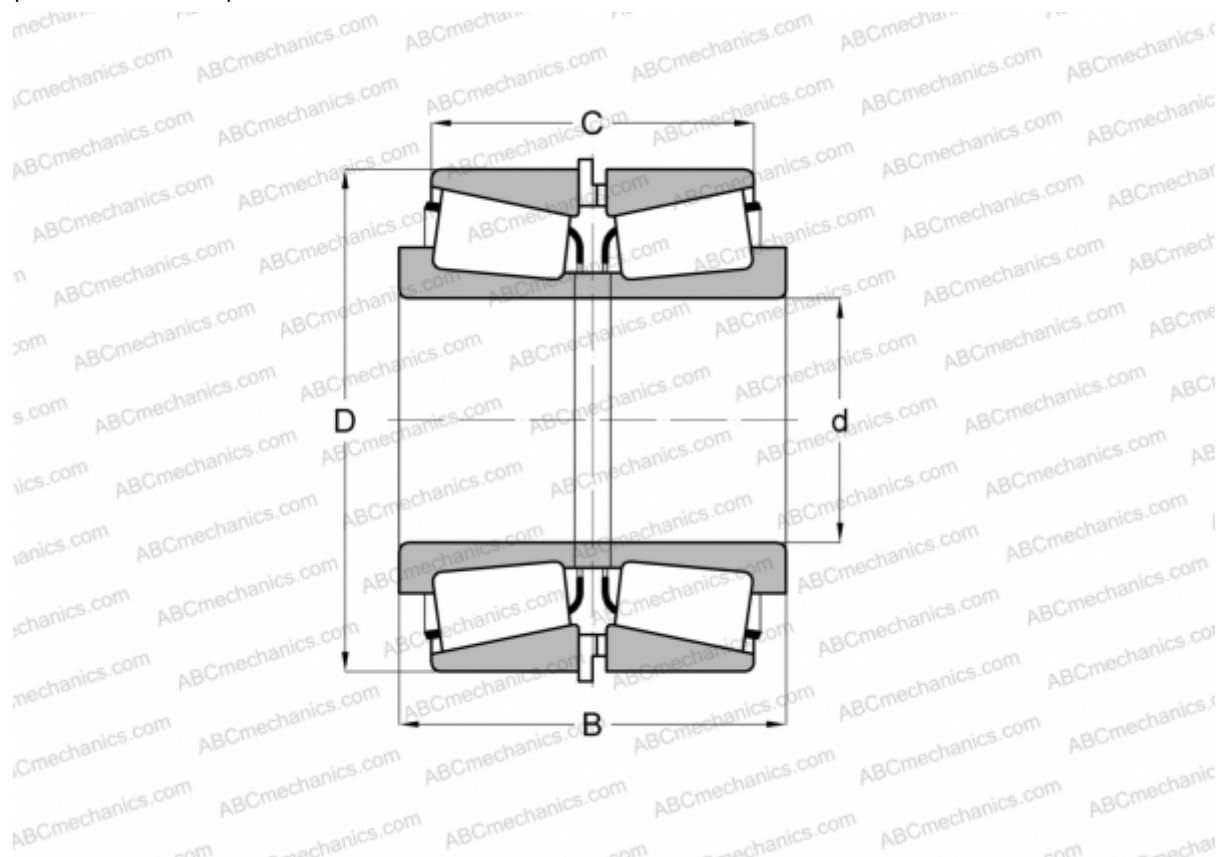

Технические характеристики

РАЗМЕРЫ, ММ

d	70,000
D	115,000
B	63,505
C	51,507

МАССА, КГ 2,360

ПРОИЗВОДИТЕЛЬ [TIMKEN](http://www.timken.com)