

## 29685/29620 + X2S-29685/Y7S-29620

### TIMKEN

Конические роликоподшипники

ТИП: Роликоподшипники, Конические, Подшипниковые узлы с дистанционными кольцами, Тип 2TS-IM (X-сопряжение), два однорядных подшипника с внутренним и наружным дистанционным кольцом

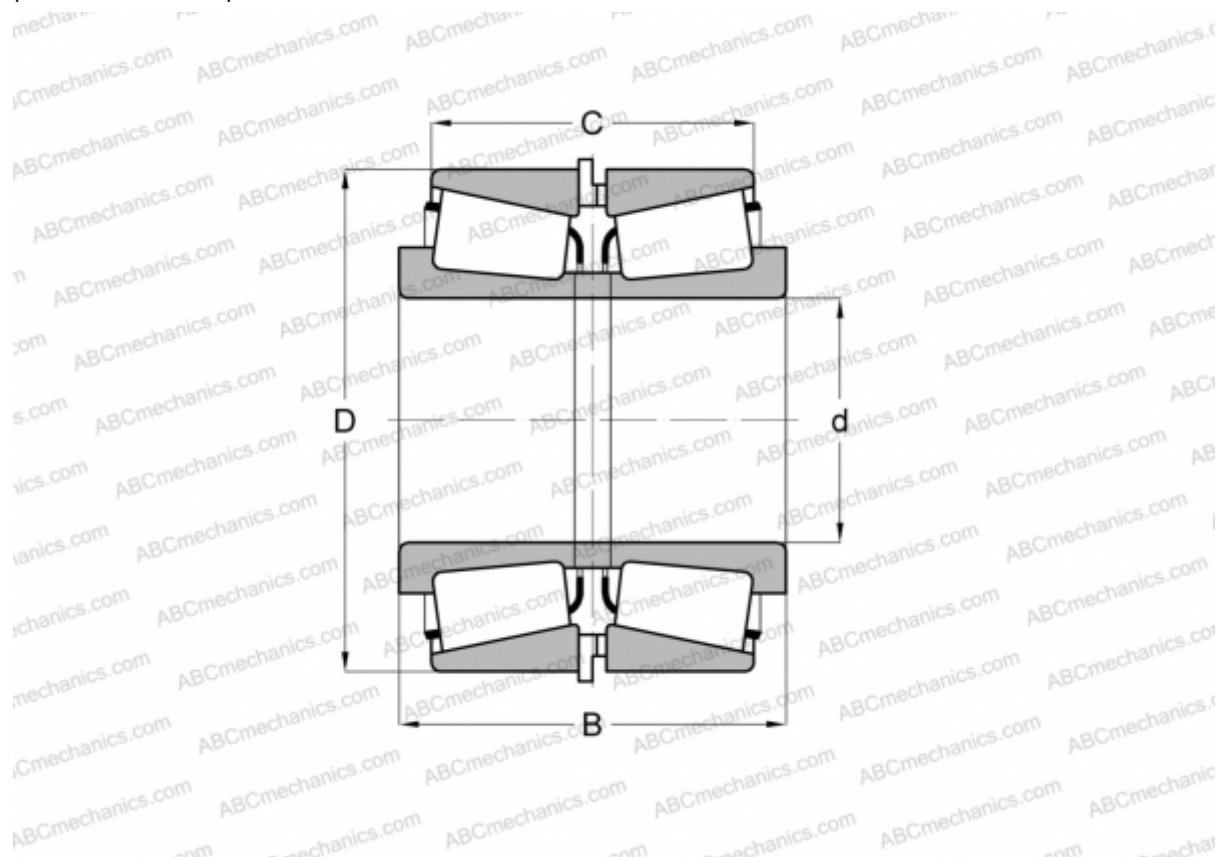

### Технические характеристики

#### РАЗМЕРЫ, ММ

d	73,025
D	112,712
B	58,687
C	45,987

**МАССА, КГ** 1,940

**ПРОИЗВОДИТЕЛЬ** [TIMKEN](http://www.timken.com)