

33287/33462 + X4S-33287/Y6S-33462

TIMKEN

Конические роликоподшипники

ТИП: Роликоподшипники, Конические, Подшипниковые узлы с дистанционными кольцами, Тип 2TS-IM (X-сопряжение), два однорядных подшипника с внутренним и наружным дистанционным кольцом

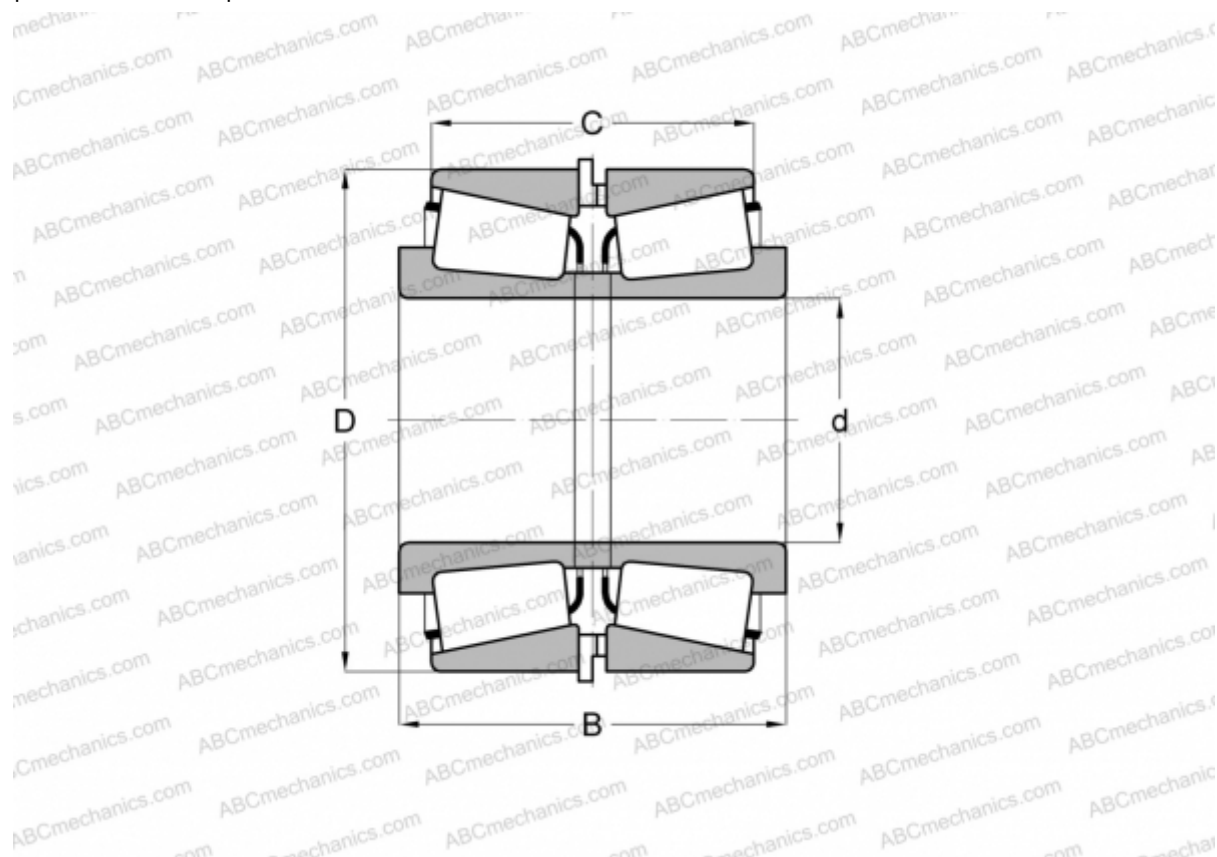

Технические характеристики

РАЗМЕРЫ, ММ

d	73,025
D	117,475
B	95,250
C	82,550

МАССА, КГ 3,380

ПРОИЗВОДИТЕЛЬ [TIMKEN](http://www.timken.com)