

## 9285/9220 + X2S-9285/Y3S-9220 ТИМКЕН

Конические роликоподшипники

ТИП: Роликоподшипники, Конические, Подшипниковые узлы с дистанционными кольцами, Тип 2TS-IM (X-сопряжение), два однорядных подшипника с внутренним и наружным дистанционным кольцом

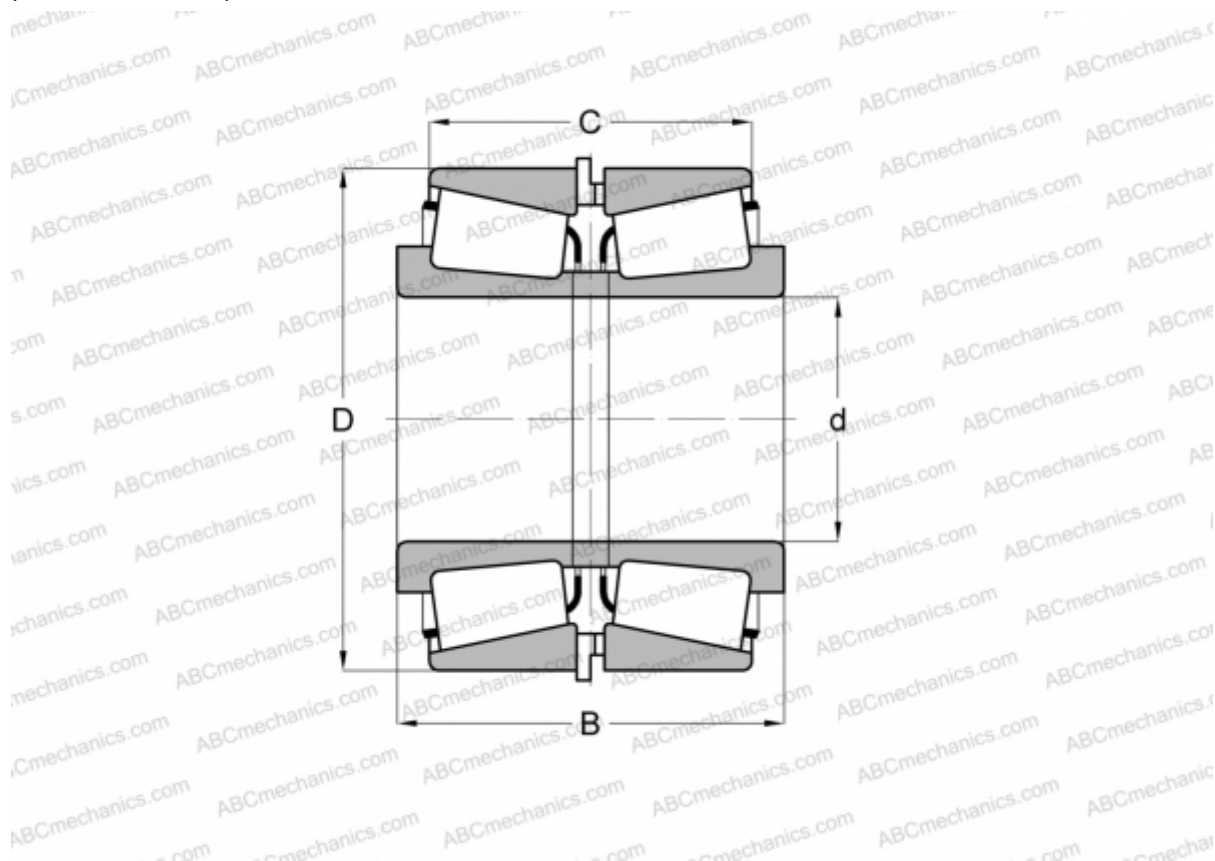

### Технические характеристики

#### РАЗМЕРЫ, ММ

d	76,200
D	161,925
B	107,950
C	73,025

**МАССА, КГ** 8,930

**ПРОИЗВОДИТЕЛЬ** [TIMKEN](#)