

6575/6535 + X1S-6575/Y1S-6535 TIMKEN

Конические роликоподшипники

ТИП: Роликоподшипники, Конические, Подшипниковые узлы с дистанционными кольцами, Тип 2TS-IM (X-сопряжение), два однорядных подшипника с внутренним и наружным дистанционным кольцом

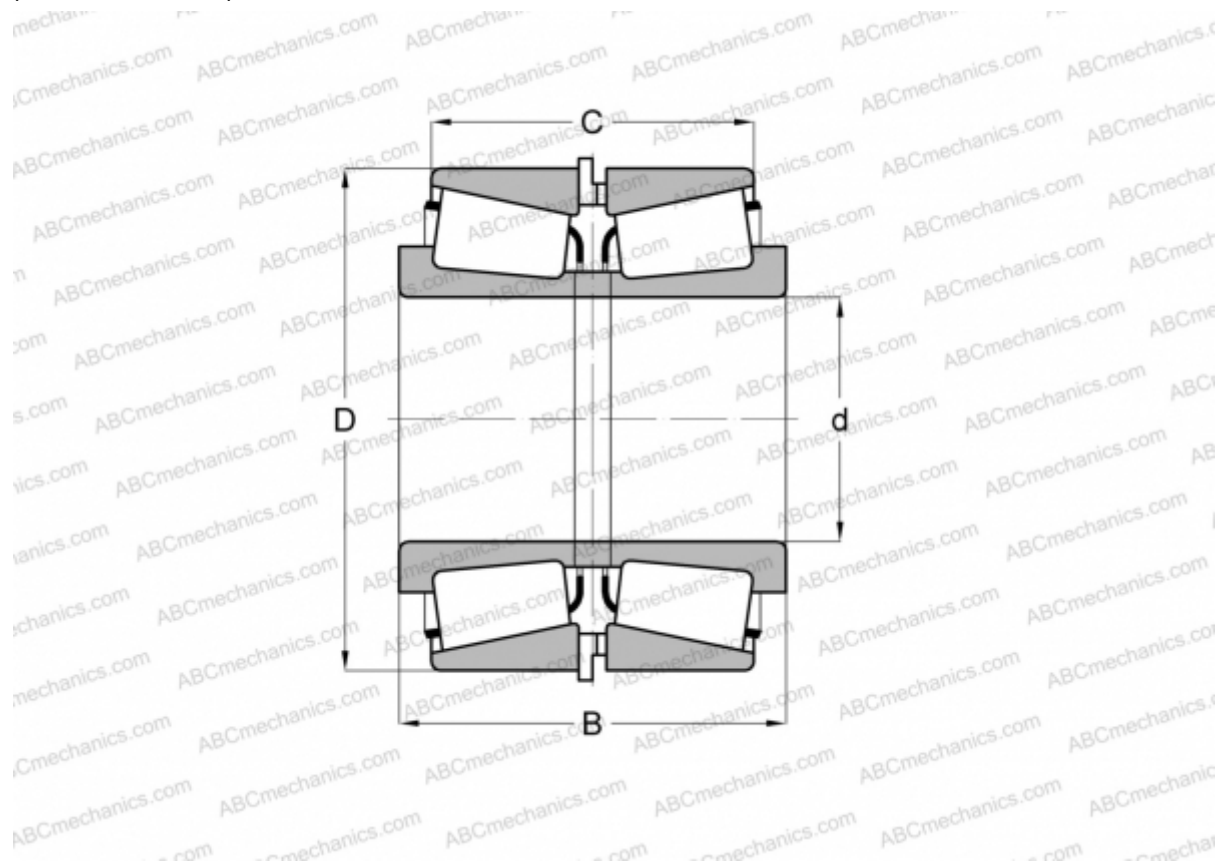

Технические характеристики

РАЗМЕРЫ, ММ

d	76,200
D	161,925
B	115,888
C	93,662

МАССА, КГ 11,200

ПРОИЗВОДИТЕЛЬ [TIMKEN](http://www.timken.com)