

## 9380/9321 + X5S-9380/Y6S-9321 ТИМКЕН

Конические роликоподшипники

ТИП: Роликоподшипники, Конические, Подшипниковые узлы с дистанционными кольцами, Тип 2TS-IM (X-сопряжение), два однорядных подшипника с внутренним и наружным дистанционным кольцом

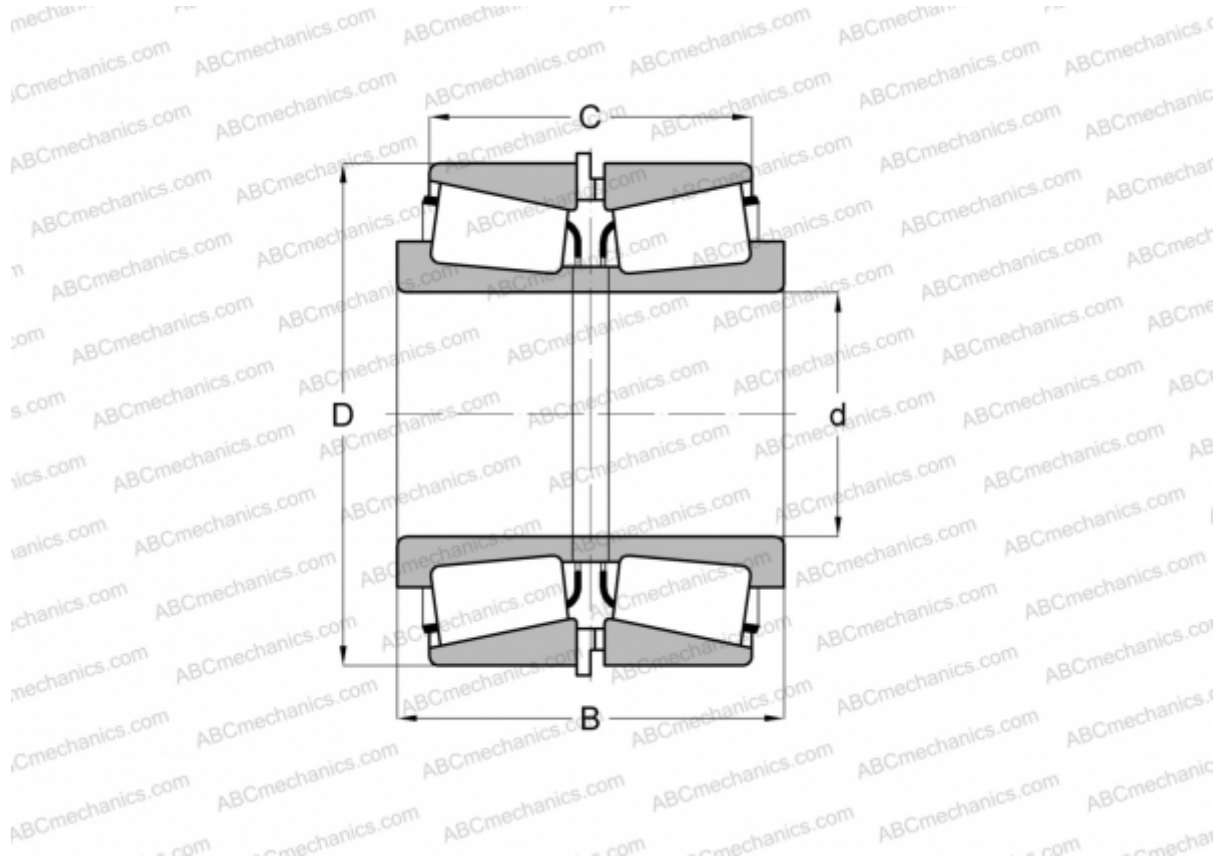

### Технические характеристики

#### РАЗМЕРЫ, ММ

d	76,200
D	171,450
B	112,712
C	77,788

**МАССА, КГ** 11,340

**ПРОИЗВОДИТЕЛЬ** [TIMKEN](http://www.timken.com)