

JM515649/JM515610 + M515649XC/M515610ES TIMKEN

Конические роликоподшипники

ТИП: Роликоподшипники, Конические, Подшипниковые узлы с дистанционными кольцами, Тип 2TS-IM (X-сопряжение), два однорядных подшипника с внутренним и наружным дистанционным кольцом

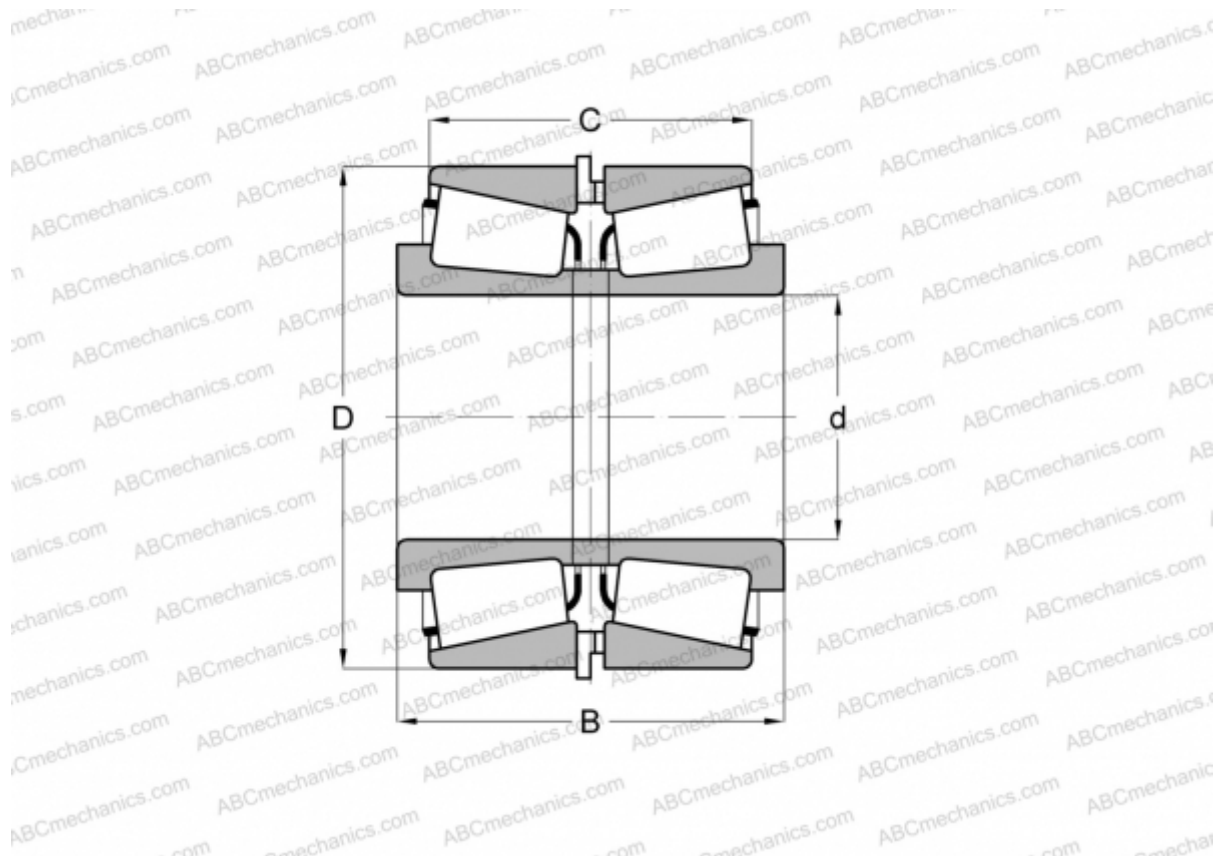

Технические характеристики

РАЗМЕРЫ, ММ

d	80,000
D	130,000
B	77,456
C	64,452

МАССА, КГ 3,620

ПРОИЗВОДИТЕЛЬ [TIMKEN](http://www.timken.com)