

27689/27620 + X3S-27689/Y5S-27620

TIMKEN

Конические роликоподшипники

ТИП: Роликоподшипники, Конические, Подшипниковые узлы с дистанционными кольцами, Тип 2TS-IM (X-сопряжение), два однорядных подшипника с внутренним и наружным дистанционным кольцом

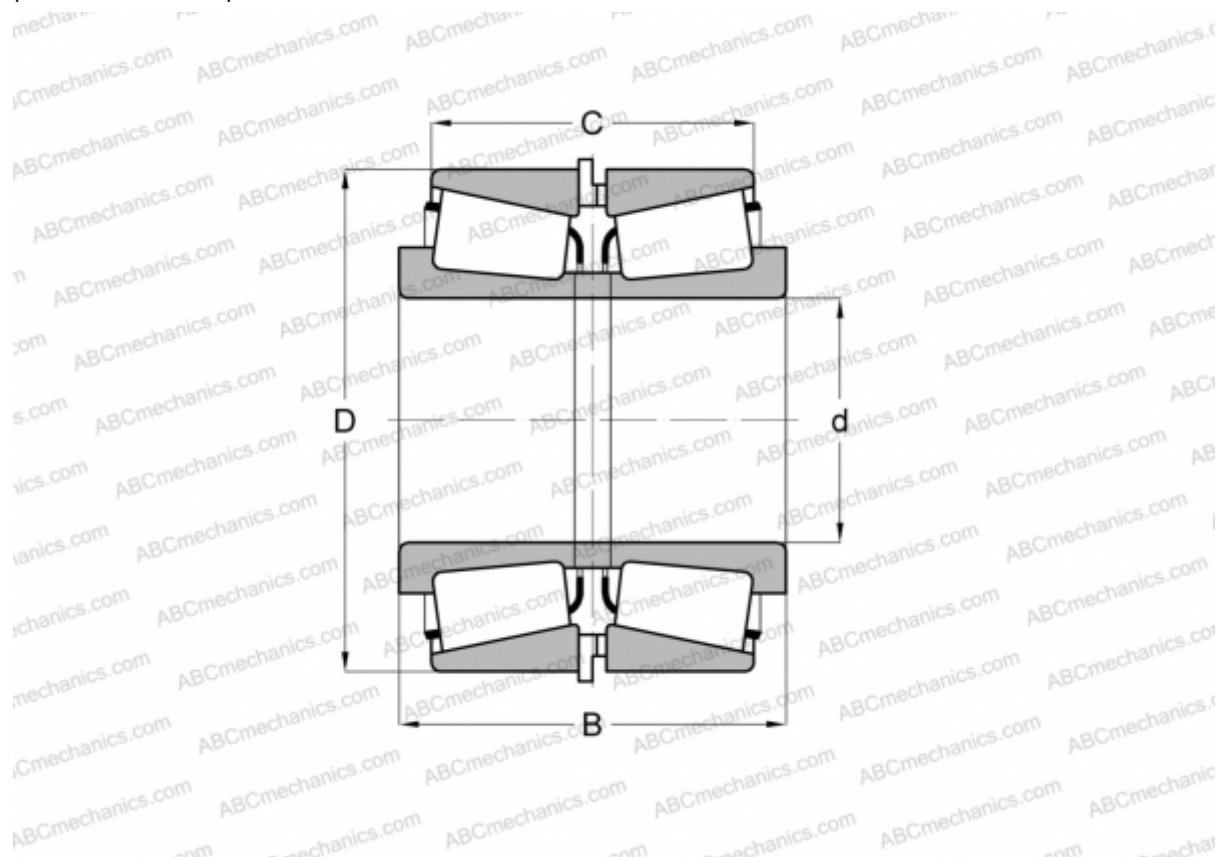

Технические характеристики

РАЗМЕРЫ, ММ

d	83,345
D	125,412
B	98,425
C	87,315

МАССА, КГ 3,270

ПРОИЗВОДИТЕЛЬ [TIMKEN](http://www.timken.com)