

## JM716649/JM716610 + M716649XB/M716610ES TIMKEN

Конические роликоподшипники

ТИП: Роликоподшипники, Конические, Подшипниковые узлы с дистанционными кольцами, Тип 2TS-IM (X-сопряжение), два однорядных подшипника с внутренним и наружным дистанционным кольцом

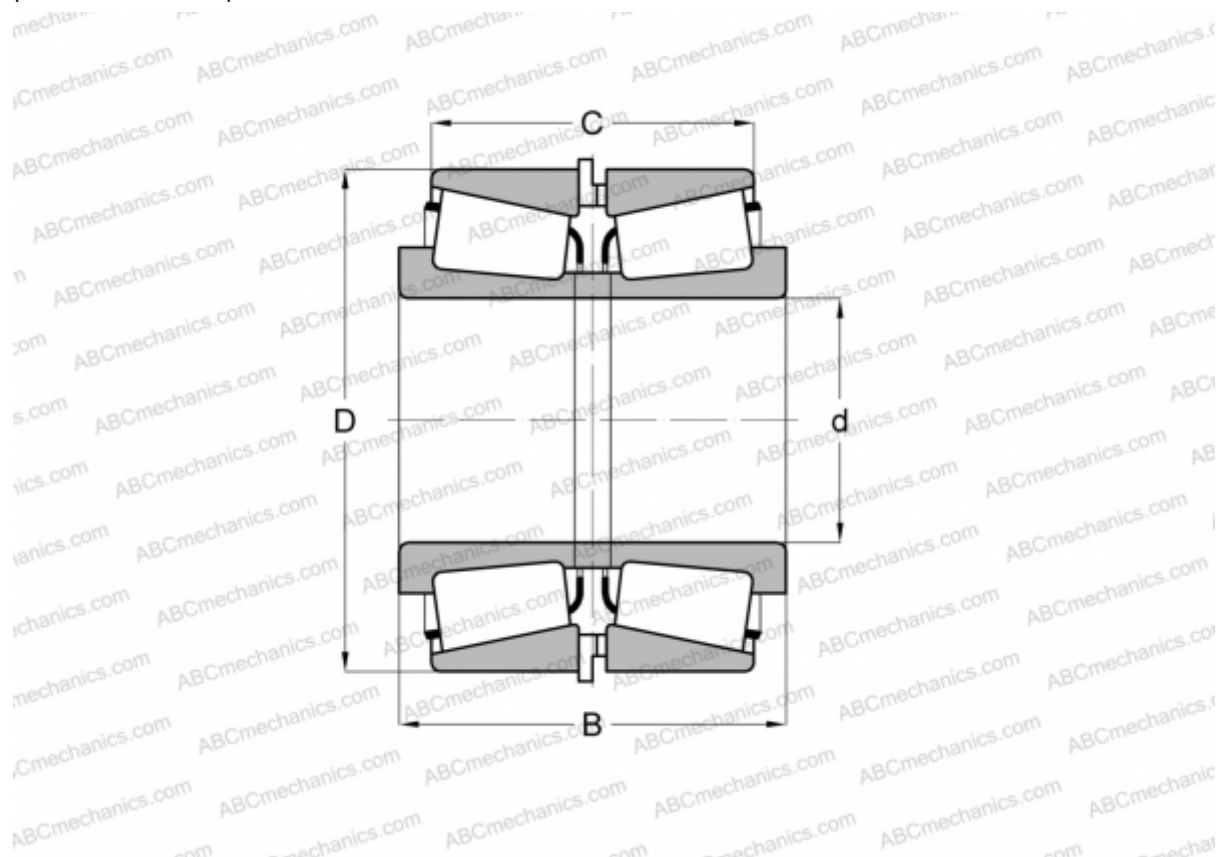

### Технические характеристики

#### РАЗМЕРЫ, ММ

d	85,000
D	130,000
B	65,491
C	53,491

**МАССА, КГ** 2,880

**ПРОИЗВОДИТЕЛЬ** [TIMKEN](http://www.timken.com)